

[www.aba-poland.pl](http://www.aba-poland.pl)



## Проектирование и производство упаковки для фармацевтической промышленности

Design & production of packaging  
for the pharmaceutical industry



# ABA



ISO 8317



## Content

Страница

page

<b>1. Крышки диаметром 14мм</b>	<b>1. Screwcaps 14mm</b>	
Крышки диаметром 14мм	Screwcaps 14mm	1-1-1
Крышки диаметром 14мм с пипетками	Screwcaps 14mm with pipettes	1-1-1
<b>2. Крышки диаметром 18мм</b>	<b>2. Screwcaps 18mm</b>	
Крышки диаметром 18мм со стоппером	Selfsealing screwcaps 18mm	2-1-1
Крышки диаметром 18мм с прокладками	Screwcaps 18mm with sealing elements	2-2-1
Крышки диаметром 18мм с капельницами	Screwcaps 18mm with droppers	2-3-1
Крышки диаметром 18мм PII с капельницами	Screwcaps 18mm PII with droppers	2-3-2
Крышки диаметром 18мм PIII с капельницами	Screwcaps 18mm PIII with droppers	2-3-3
Вертикальные капельницы для крышек диаметром 18мм	Vertical droppers for screwcaps 18mm	2-4-1
Круглые капельницы для крышек диаметром 18мм	Rim droppers for screwcaps 18mm	2-4-2
Крышки диаметром 18мм с пробкой	Screwcaps 18mm with pourers	2-5-1
Крышки диаметром 18мм с кисточкой	Screwcaps 18mm with brush	2-6-1
Крышки диаметром 18мм с лопаткой	Screwcaps 18mm with spatula	2-7-1
Крышки диаметром 18мм с мех. "защита от детей"	Child-resistant closures 18mm	2-8-1
Крышки диаметром 18мм с пипеткой	Screwcaps 18mm with pipettes	2-9-1
<b>3. Крышки диаметром 20мм</b>	<b>3. Screwcaps 20mm</b>	
Крышки диаметром 20мм	Screwcaps 20mm	3-1-1
<b>4. Крышки диаметром 22мм</b>	<b>4. Screwcaps 22mm</b>	
Крышки диаметром 22мм для флаконов тип LB	Screwcaps 22mm for bottles type LB	4-1-1
Крышки диаметром 22мм для флаконов тип DIN	Screwcaps 22mm for bottles type DIN	4-2-1
Крышки диаметром 22мм для флаконов тип DIN	Screwcaps 22mm for bottles type DIN	4-2-2
Капельницы, пробки для крышек диаметром 22мм	Droppers, pourers for screwcaps 22mm	4-3-1
<b>5. Крышки диаметром 28мм</b>	<b>5. Screwcaps 28mm</b>	
Крышки диаметром 28мм	Screwcaps 28mm	5-1-1
Крышки диаметром 28мм	Screwcaps 28mm	5-1-2
Крышки диаметром 28мм с пробкой	Screwcaps 28mm with pourers	5-1-2
Крышки диаметром 28мм с влагопоглотителем	Screwcaps 28mm with moisture absorbents	5-1-3
<b>6. Крышки диаметром 32мм, 31,5мм</b>	<b>6. Screwcaps 32mm, 31,5mm</b>	
Крышки диаметром 32мм	Screwcaps 32mm	6-1-1
Крышки диаметром 31,5мм	Screwcaps 31,5mm	6-1-1
<b>7. Печать логотипа</b>	<b>7. Logo printing</b>	
Печать логотипа на крышках	Logo printing on screwcaps	7-1-1
<b>8. Дозирующие средства</b>	<b>8. Dosage aids</b>	
Мерные стаканчики	Measuring cups	8-1-1
Мерные стаканчики. Крышки для мерных стаканчиков	Measuring cups. Lids for measuring cups	8-1-2
Мерные ложки	Spoons	8-2-1
Мерные ложки	Spoons	8-2-2
<b>9. Другое</b>	<b>9. Others</b>	
Крышки, пробки, другое	Capsules, corks, others	9-1-1
Крышки и флаконы	Closures & bottles	9-1-2
Проектирование	Product designing	9-1-2

## Крышки диаметром 14мм

www.aba-poland.pl

### Screwcaps 14mm

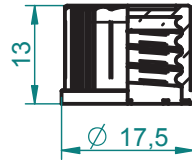

PN\*14\*PIANKA PE  
PN\*14\*TEFLON

Крышки диаметром 14мм с герметизирующими прокладками: полиэтилен, тефлон  
*Screwcap 14mm with sealing element: polyethylene, teflon*

## Крышки диаметром 14мм с пипетками

www.aba.pl

### Screwcaps 14mm with pipettes

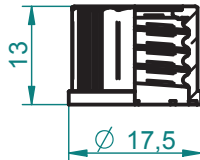
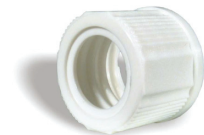

PN\*14\*LK\*

Крышки 14мм с отверстием для присоски 0,33мл  
*Screwcap 14mm with hole, for suction cup 0,33ml*

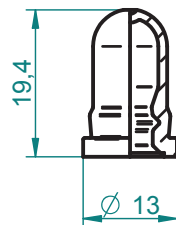

Резиновая присоска 0,33мл  
*Suction cup 0,33ml*

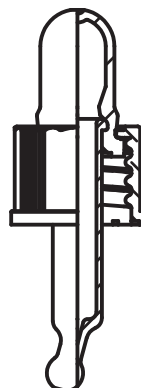

PP14\*

Крышки 14мм с пипеткой и присоской 0,33мл  
*Screwcap 14mm with pipette and suction cup 0,33ml*

Крышки других цветов, информация относительно пипеток согласно запросу.

*Other colours of screwcaps, information regarding pipettes are available on request.*

## Selfsealing screwcaps 18mm

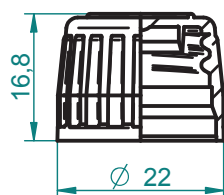

PN\*18\*DIN/PN\*

Крышки диаметром 18мм со стоппером DIN/PN  
*Screwcap 18mm selfsealing DIN/PN*

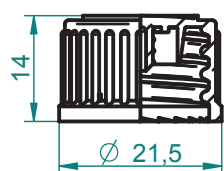

PN\*M18\*DP\*

Крышки диаметром 18мм со стоппером тип DP  
*Screwcap 18mm selfsealing type DP*

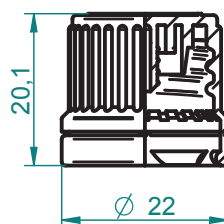

PN\*M18PII\*DP\*

Крышки диаметром 18мм с контрольным кольцом  
первого вскрытия и стоппером тип DP  
*Screwcap 18mm with tamper evident safety, selfsealing  
type DP*

Крышки с механизмом "защита от детей": стр.2-8-1. Крышки других цветов согласно запросу.  
Мерные стаканчики 5мл, 6мл: стр.8-1-1.

*Child-resistant closures : page 2-8-1. Other colours of screwcaps available on request. Measuring cups 5ml,  
6ml : page 8-1-1.*

## Screwcaps 18mm with sealing elements

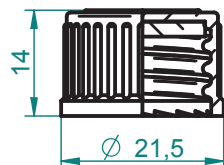

PN\*18\*PE\*  
PN\*18\*AL\*  
PN\*18\*TE\*

Крышки диаметром 18мм с прокладками:  
полиэтилен, алюминий, тефлон  
*Screwcap 18mm with sealing element:  
polyethylene, aluminum, teflon*

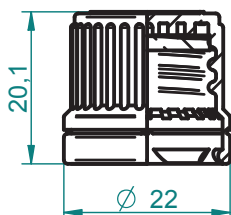

PN\*18PII\*PE\*  
PN\*18PII/AL/PE/AL\*  
PN\*18PII\*TE\*

Крышки диаметром 18мм с контрольным кольцом  
и прокладками: полиэтилен, алюминий, тефлон  
*Screwcap 18mm with tamper evident safety and sealing  
element: polyethylene, aluminum, teflon*

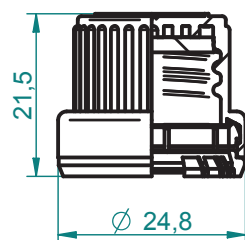

PN\*18PIII\*PE\*  
PN\*18PIII/AL/PE/AL\*  
PN\*18PIII/TEFLON\*

Крышки диаметром 18мм с контрольным кольцом PIII  
и прокладками: полиэтилен, алюминий, тефлон  
*Screwcap 18mm with tamper evident safety PIII and  
sealing element: polyethylene, aluminum, teflon*

Крышки с механизмом "защита от детей": стр.2-8-1. Крышки других цветов согласно запросу.  
Мерные стаканчики 5мл, 6мл: стр.8-1-1.

*Child-resistant closures : page 2-8-1. Other colours of screwcaps available on request. Measuring cups 5ml,  
6ml : page 8-1-1.*

## Screwcaps 18mm with droppers

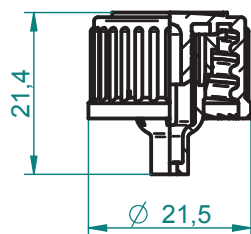

PN\*18/KWK  
PN\*18/KWK/MFF

Крышки диаметром 18мм с круглой капельницей:  
тип KWK, тип MFF  
*Screwcap 18mm with rim dropper: type KWK,  
type MFF*

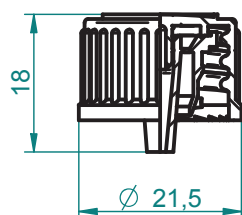

PN\*18\*K\*R\*

Крышки диаметром 18мм с круглой капельницей тип R  
*Screwcap 18mm with rim dropper type R\**

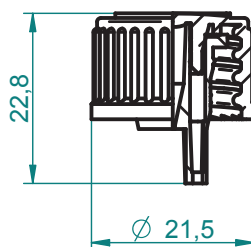

PN\*18\*K\*S1\*

Крышки диаметром 18мм с капельницей тип S1  
(капельница с диаметром отверстия от 0,6 до 2,0)  
*Screwcap 18mm with vertical dropper type S1  
(dropper size range from 0,6 to 2,0)*

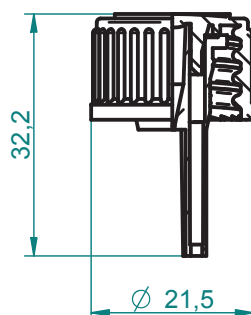

PN\*18\*K\*S2\*

Крышки диаметром 18мм с капельницей тип S2  
(капельница с диаметром отверстия от 0,6 до 2,0)  
*Screwcap 18mm with vertical dropper type S2  
(dropper size range from 0,6 to 2,0)*

Подробная информация касательно капельниц: стр.2-4-1, 2-4-2.

Крышки с механизмом "защита от детей": стр. 2-8-1. Крышки других цветов согласно запросу.

*Detailed information regarding droppers : page 2-4-1, 2-4-2. Child-resistant closures : page 2-8-1. Other colours of screwcaps available on request.*

## Screwcaps 18mm PII with droppers

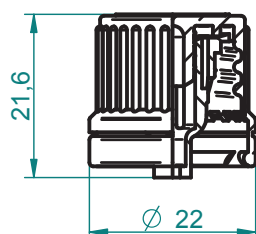

PN\*18PII\*K\*A-TR\*  
PN\*18PII\*K\*MFF\*

Крышки диаметром 18мм с контрольным кольцом и круглой капельницей: тип KWK, тип MFF  
*Screwcap 18mm with tamper evident safety and rim dropper: type KWK, type MFF*

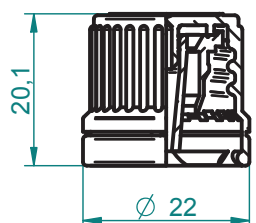

PN\*18PII\*K\*R\*

Крышки диаметром 18мм с контрольным кольцом и круглой капельницей тип R  
*Screwcap 18mm with tamper evident safety and rim dropper type R*

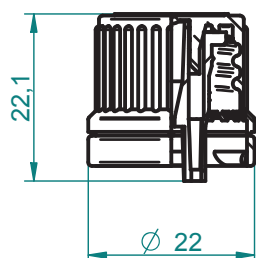

PN\*18PII\*K\*S1\*

Крышки диаметром 18мм с контрольным кольцом и вертикальной капельницей тип S1 (капельница с диаметром отверстия от 0,6 до 2,0)  
*Screwcap 18mm with tamper evident safety and vertical dropper type S1 (dropper size range from 0,6 to 2,0)*

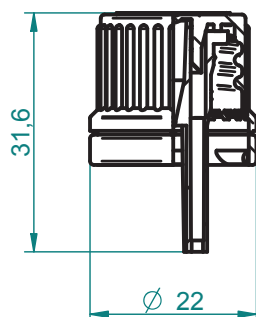

PN\*18PII\*K\*S2\*

Крышки диаметром 18мм с контрольным кольцом и вертикальной капельницей тип S2 (капельница с диаметром отверстия от 0,6 до 2,0)  
*Screwcap 18mm with tamper evident safety and vertical dropper type S2 (dropper size range from 0,6 to 2,0)*

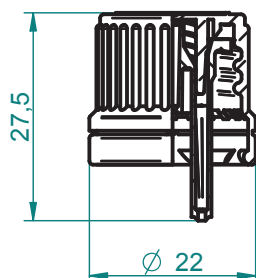

PN\*18PII\*K\*S6\*

PN\*18PII\*K\*S7\*

Крышки диаметром 18мм с контрольным кольцом и вертикальной капельницей тип S6, S7  
*Screwcap 18mm with tamper evident safety and vertical dropper type S6, type S7*

Подробная информация касательно капельниц: стр.2-4-1, 2-4-2.

Крышки с механизмом "защита от детей": стр. 2-8-1. Крышки других цветов согласно запросу.

*Detailed information regarding droppers : page 2-4-1, 2-4-2. Child-resistant closures : page 2-8-1. Other colours of screwcaps available on request.*

## Screwcaps 18mm PIII with droppers

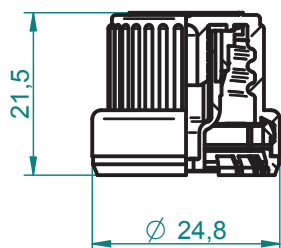

PN\*18PIII\*K\*KWK  
PN\*18PIII\*K\*MFF

Крышки диаметром 18 с контрольным кольцом тип PIII и круглой капельницей: тип KWK, MFF  
*Screwcap 18mm with tamper evident safety type PIII and rim dropper: type KWK, type MFF*

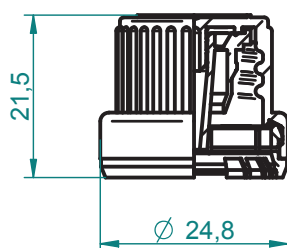

PN\*18PIII\*K\*R\*

Крышки диаметром 18мм с контрольным кольцом тип PIII и круглой капельницей R  
*Screwcap 18mm with tamper evident safety type PIII and rim dropper R*

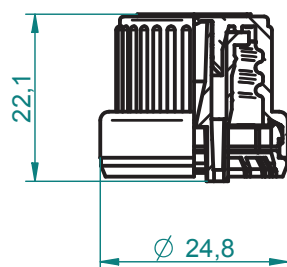

PN\*18PIII\*K\*S1\*

Крышки диаметром 18мм с контрольным кольцом PIII и вертикальной капельницей тип S1 (капельница с диаметром отверстия от 0,6 до 2,0)  
*Screwcap 18mm with tamper evident safety type PIII and vertical dropper type S1 (dropper size range from 0,6 to 2,0)*

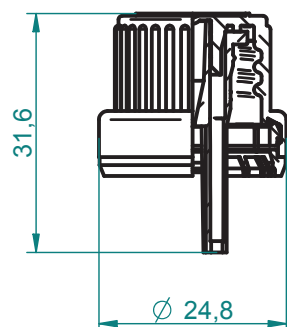

PN\*18PIII\*K\*S2\*

Крышки диаметром 18мм с контрольным кольцом PIII и вертикальной капельницей тип S2 (капельница с диаметром отверстия от 0,6 до 2,0)  
*Screwcap 18mm with tamper evident safety type PIII and vertical dropper type S2 (dropper size range from 0,6 to 2,0)*

Подробная информация касательно капельниц: стр.2-4-1, 2-4-2.  
Крышки с механизмом "защита от детей": стр. 2-8-1. Крышки других цветов согласно запросу.

*Detailed information regarding droppers : page 2-4-1, 2-4-2. Child-resistant closures : page 2-8-1. Other colours of screwcaps available on request.*



## Vertical droppers for screwcaps 18mm

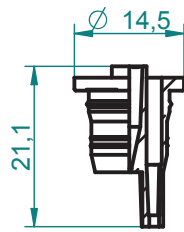

PK\*S1\*  
Вертикальная капельница тип S1  
*Vertical dropper type S1*

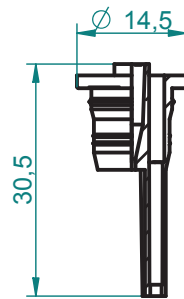

PK\*S2\*  
Вертикальная капельница тип S2  
*Vertical dropper type S2*

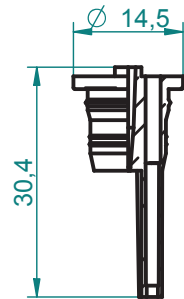

PK\*S4\*  
Вертикальная капельница тип S4  
*Vertical dropper type S4*

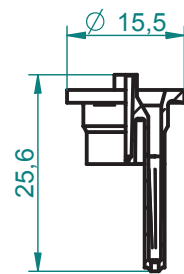

PK\*S6\*  
Вертикальная капельница тип S6  
*Vertical dropper type S6*

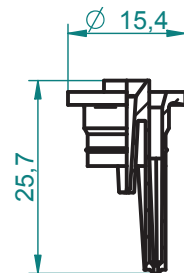

PK\*S7\*  
Вертикальная капельница тип S7  
*Vertical dropper type S7*

Rim droppers for screwcaps 18mm

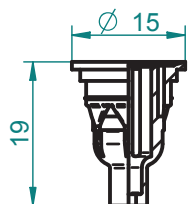

PK\*KWK

Круглые капельницы тип KWK  
Rim dropper type KWK

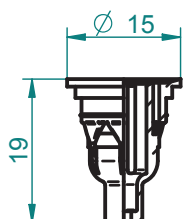

PK\*KWK/MFF

Круглые капельницы тип MFF  
Rim dropper type MFF

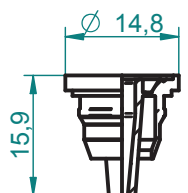

PK\*R1-4

Круглые капельницы тип R1-4  
Rim dropper type R1-4

Другие капельницы по запросу Other droppers on request.

## Screwcaps 18mm with pourers

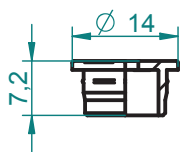

Пробки 3,5 для крышки диаметром 18мм  
*Pourer 3,5 for screwcap 18mm*



Пробки 6,0 для крышки диаметром 18мм  
*Pourer 6,0 for screwcap 18mm*



PN\*18\*OGR\*3,5

Крышки 18мм с пробкой 3,5  
*Screwcap 18mm with pourer 3,5*

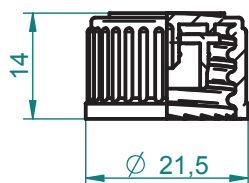

PN\*18\*OGR\*6,0

Крышки 18мм с пробкой 6,0  
*Screwcap 18mm with pourer 6,0*

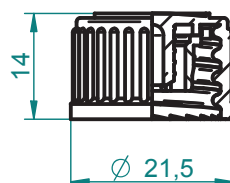

PN\*18PII\*OGR\*3,5

Крышки диаметром 18мм  
с контрольным кольцом первого  
вскрытия и пробкой 3,5  
*Screwcap 18mm with tamper  
evident safety and pourer 3,5*

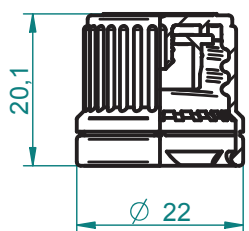

PN\*18PII\*OGR\*6,0

Крышки диаметром 18мм  
с контрольным кольцом первого  
вскрытия и пробкой 6,0  
*Screwcap 18mm with tamper  
evident safety and pourer 6,0*

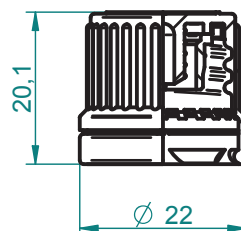

PN\*18PIII\*OGR\*3,5

Крышки диаметром 18мм  
с контрольным кольцом первого  
вскрытия тип PIII и пробкой 3,5  
*Screwcap 18mm with tamper  
evident safety type PIII and  
pourer 3,5*

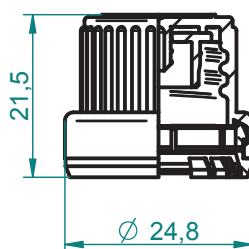

PN\*18PIII\*OGR\*6,0

Крышки диаметром 18мм  
с контрольным кольцом первого  
вскрытия тип PIII и пробкой 6,0  
*Screwcap 18mm with tamper  
evident safety type PIII and  
pourer 6,0*

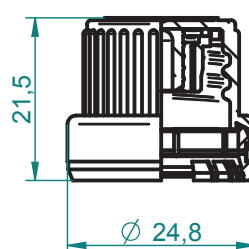

Крышки с механизмом "защита от детей": стр. 2-8-1. Крышки других цветов согласно запросу  
*Child-resistant closures : page 2-8-1. Other colours of screwcaps available on request.*

## Screwcaps 18mm with brush

PN\*18/PĘDZ/ABA

Крышки диаметром 18мм с кисточкой (длина кисточки указана на чертежах, находящихся ниже)  
Screwcap 18mm with brush (length of brush is given on below drawings)

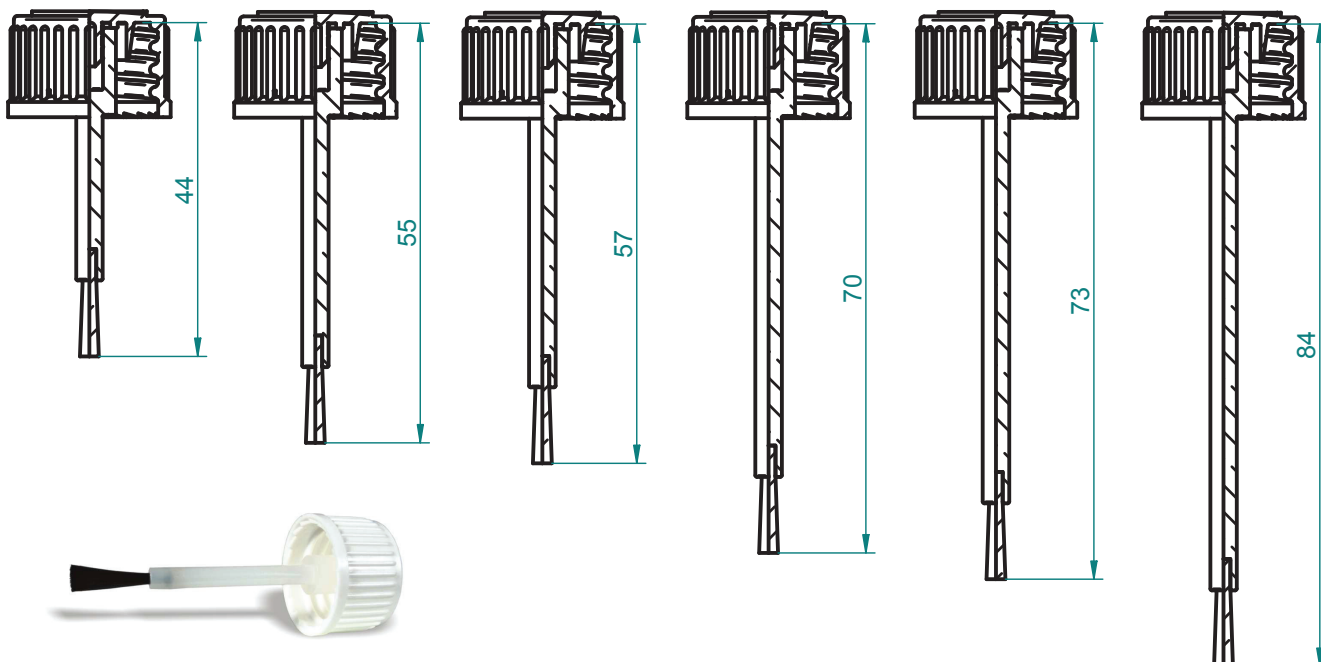

PN\*18PII/PĘDZ/ABA

Крышки диаметром 18мм с контрольным кольцом с кисточкой (длина кисточки указана на чертежах, находящихся ниже)  
Screwcap 18mm with tamper evident safety and brush (length of brush is given on below drawings)

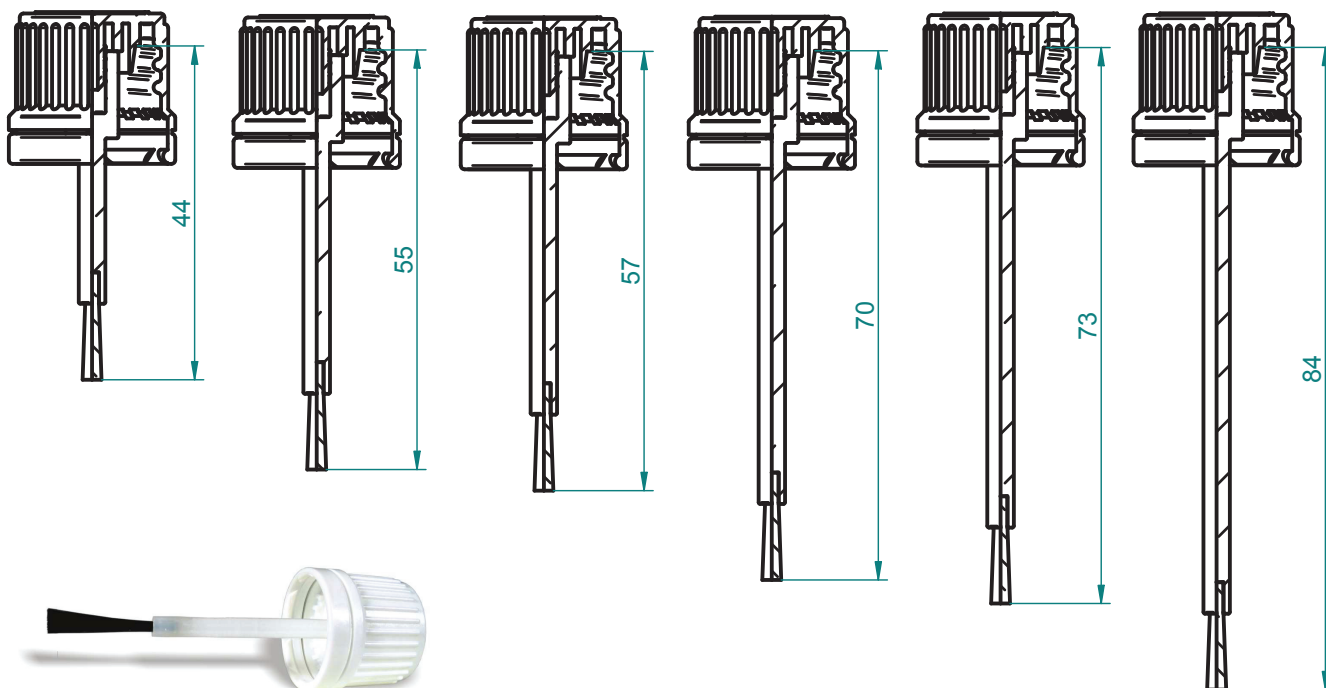

Крышки с механизмом “защита от детей”: стр. 2-8-1. Крышки других цветов согласно запросу  
Child-resistant closures : page 2-8-1. Other colours of screwcaps available on request.

## Screwcaps 18mm with spatula

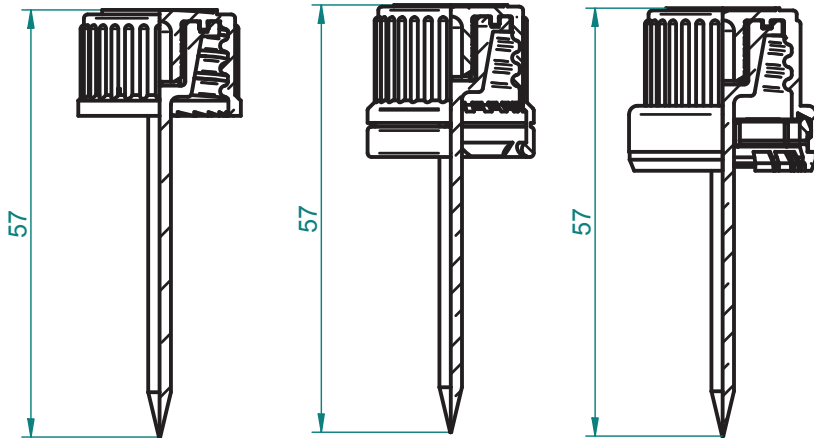

PN\*18/SZP56,5

Крышки 18мм с лопаткой 56,5мм  
*Screwcap 18mm with spatula 56,5mm*

PN\*18PII/SZPAT/56,5

Крышки 18мм с контрольным  
кольцом и лопаткой 56,5мм  
*Screwcap 18mm with tamper evident  
safety and spatula 56,5mm*

PN\*18PIII/SZPAT/56,5

Крышки 18мм с контрольным  
кольцом PIII и лопаткой 56,5мм  
*Screwcap 18mm with tamper evident  
safety PIII and spatula 56,5mm*

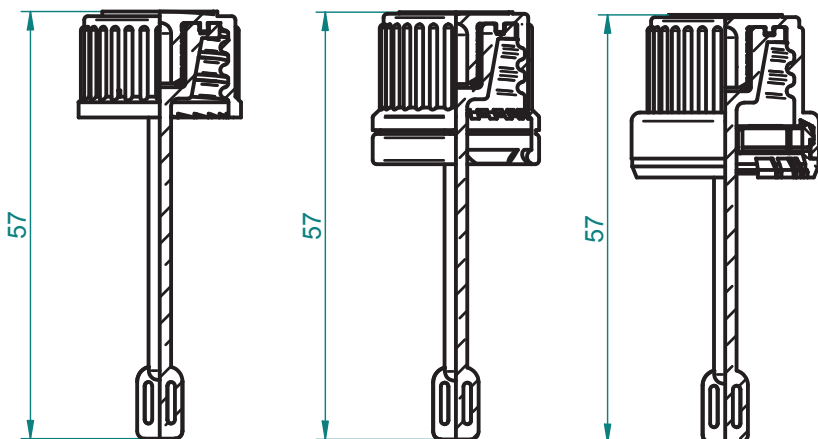
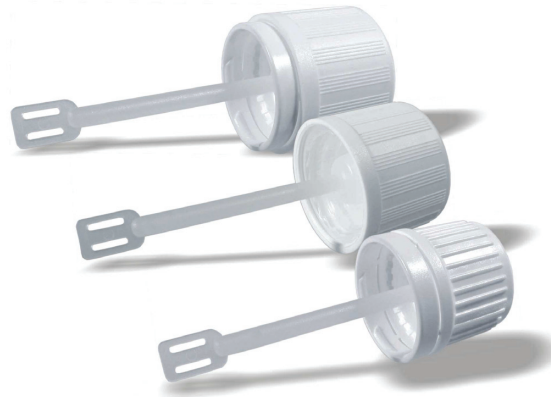

PN\*18/SZP54,5

Крышки 18мм с лопаткой 54,5мм  
*Screwcap 18mm with spatula 54,5mm*

PN\*18PII/SZPAT/54,5

Крышки 18мм с контрольным  
кольцом и лопаткой 54,5мм  
*Screwcap 18mm with tamper evident  
safety and spatula 54,5mm*

PN\*18PIII/SZPAT/54,5

Крышки 18мм с контрольным  
кольцом тип PIII и лопаткой 54,5мм  
*Screwcap 18mm with tamper evident  
safety PIII and spatula 54,5mm*

Крышки с механизмом "защита от детей": стр. 2-8-1. Крышки других цветов согласно запросу  
*Child-resistant closures : page 2-8-1. Other colours of screwcaps available on request.*

## Child-resistant closures 18mm

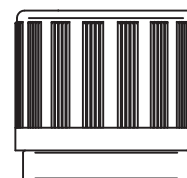
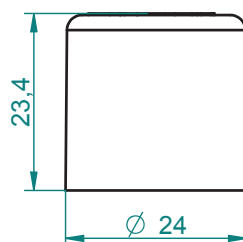
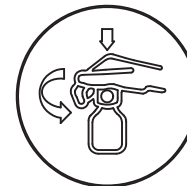
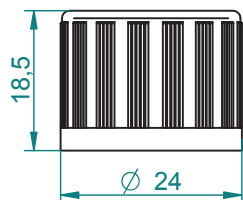

### PN\*18\*ZD\*

Крышки диаметром 18мм  
с механизмом “защита от детей”  
*Child-resistant closure 18mm*

### PN\*18PII\*ZD\*

Крышки диаметром 18мм с контрольным  
кольцом и механизмом “защита от детей”  
*Child-resistant closure 18mm with tamper  
evident safety*

Доступны с:

AVAILABLE WITH:



- прокладками(2-2-1)

- sealing elements (2-2-1)

- капельницами(2-4-1, 2-4-2)

- droppers (2-4-1, 2-4-2)

- пробками(2-5-1)

- pourers (2-5-1)



- кисточками(2-6-1)

- brush (2-6-1)

- лопатками(2-7-1)

- spatula (2-7-1)

Крышки других цветов согласно запросу.  
Мерные стаканчики 5мл, 6мл: стр.8-1-1.

*Other colours of screwcaps available on request.  
Measuring cups 5ml, 6ml : page 8-1-1.*



ISO 8317



## Screwcaps 18mm with pipettes

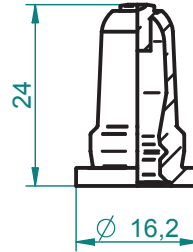

Присоска 0,6мл  
Suction cup 0,6ml

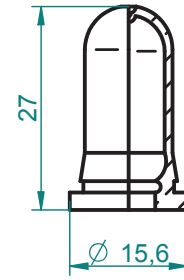

Присоска 1мл  
Suction cup 1ml

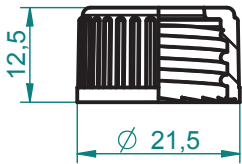

Крышки диаметром 18мм  
с отверстием для пипетки  
Screwcap 18mm  
with hole for pipette

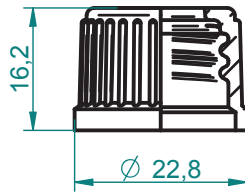

Крышки диаметром 18мм DIN  
с отверстием для пипетки  
Screwcap 18mm DIN  
with hole for pipette

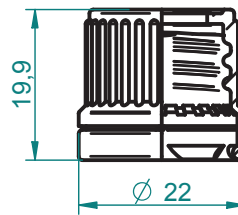

Крышки диаметром 18мм  
с контрольным кольцом  
и отверстием для пипетки  
Screwcap 18mm with  
tamper evident safety  
and hole for pipette

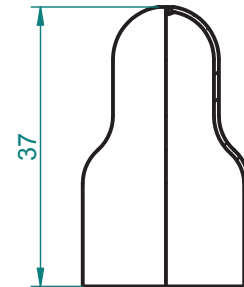

PPO\*NASADKA\*  
Колпачок-насадка для крышки  
с контрольным кольцом  
Top cover for screwcap  
with tamper evident safety

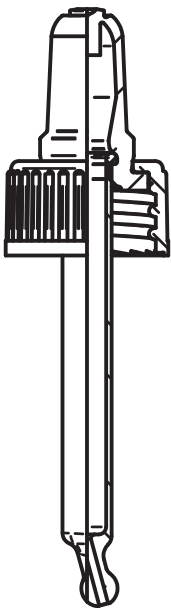

Крышки диаметром 18мм  
с пипеткой и присоской  
Screwcap 18mm  
with pipette and  
suction cup

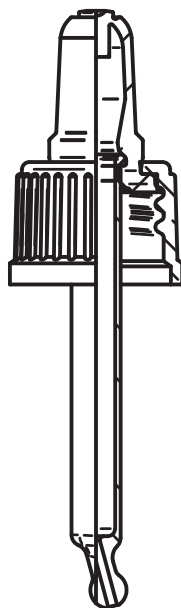

Крышки диаметром 18мм DIN  
с пипеткой и присоской  
Screwcap 18mm DIN  
with pipette and  
suction cup

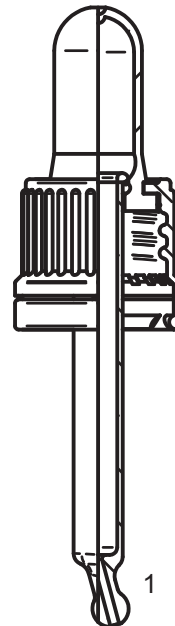

Крышки диаметром 18мм с контрольным  
кольцом первого вскрытия и присоской(1)  
и с колпачком-насадкой(2)  
Screwcap 18mm with tamper evident safety,  
pipette and suction cup (1)  
and the set with top cover (2)

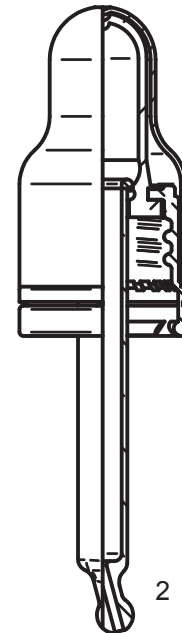

Подробная информация по запросу Detailed information on request.

## Screwcaps 20mm

резьба ГОСТ  
Thread GOST

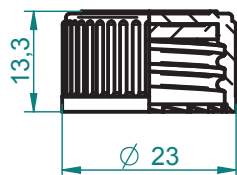

PN\*20\*GOST\*PE  
PN\*20\*GOST\*AL  
PN\*20\*GOST\*TE

Крышки диаметром 20мм резьба ГОСТ с герметизирующими прокладками: полиэтилен, алюминий, тефлон  
*Screwcap 20mm thread GOST with sealing element:  
polyethylene, aluminum, teflon*

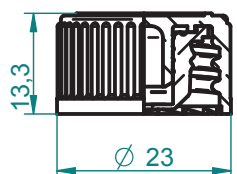

PN\*20\*GOST\*KOREK

Крышки 20мм резьба ГОСТ с пробкой  
*Screwcap 20mm thread GOST with stopper*

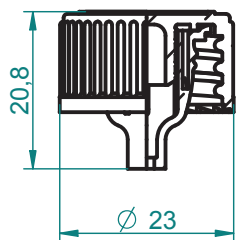

PN\*20\*GOST\*KWK\*

Крышки диаметром 20мм резьба ГОСТ с круглыми капельницами: KWK, MFF  
*Screwcap 20mm thread GOST with rim dropper:  
KWK, MFF*

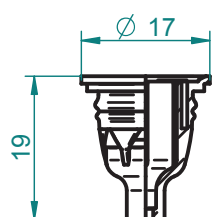

PK\*20\*KWK\*

Круглые капельницы для крышек диаметром 20мм ГОСТ  
*Rim dropper for screwcap 20mm GOST*

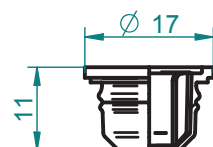

PPO\*KOREK\*20\*GOST

Пробка для крышки диаметром 20мм ГОСТ  
*Stopper for screwcap 20mm GOST*



## Screwcaps 22mm for bottles type LB

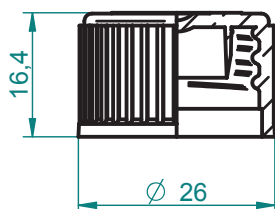

PN\*22B1\*

Крышки диаметром 22мм тип B1 со стоппером  
Screwcap 22mm type B1, selfsealing

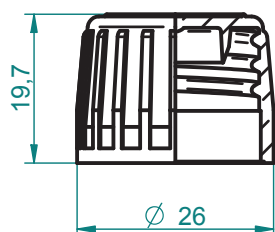

PN\*22B2\*

Крышки диаметром 22мм тип B2 со стоппером  
Screwcap 22mm type B2, selfsealing

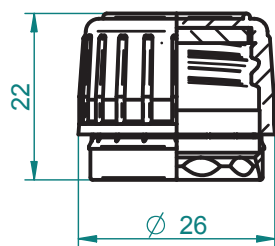

PN\*22PII/PE/  
PN\*22PII/AL/PE/AL/

Крышки диаметром 22мм с контрольным кольцом  
и прокладками: полиэтилен, алюминий  
Screwcap 22mm with tamper evident safety  
and sealing element:  
PE-foam, aluminum

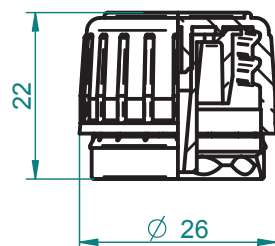

PN\*22PII/KKR

Крышки диаметром 22мм с контрольным кольцом  
первого вскрытия и круглой капельницей KKR(R1-R4)  
Screwcap 22mm with tamper evident safety  
and rim dropper KKR  
(R1 - R4)

Подробная информация касательно капельниц и пробок: стр.4-3-1. Крышки других цветов согласно запросу.  
Мерные стаканчики: стр.8-1-1.

Detailed information regarding droppers and pourers : page 4-3-1. Other colours of screwcaps available on request. Measuring cups : page 8-1-1.

## Screwcaps 22mm for bottles type DIN

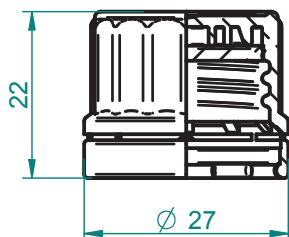

PN\*22P11/D/PE/

Крышки 22мм с контрольным кольцом тип II и прокладкой для флаконов тип DIN  
Screwcap 22mm with tamper evident safety type II and sealing element PE-foam, for bottle type DIN

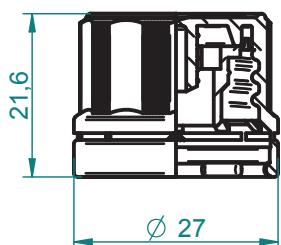

PN\*22P11/D/OGR

Крышки диаметром 22мм с контрольным кольцом и пробкой MTK 22  
Screwcap 22mm with tamper evident safety and pourer MTK 22

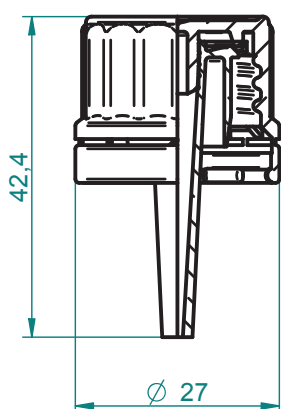

PN\*22P11/K/R1-4 1015 W1

Крышки диаметром 22мм с контрольным кольцом и круглой капельницей  
Screwcap 22mm with tamper evident safety and rim dropper

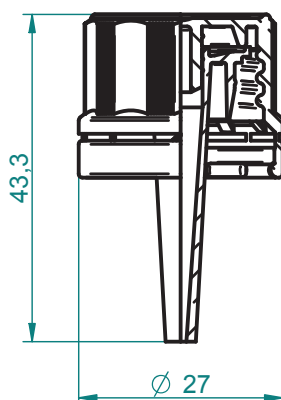

PN\*22P11/W3/K/R1-4 1015 W2

Крышки диаметром 22мм с контрольным кольцом и круглой капельницей. Версия 2  
Screwcap 22mm with tamper evident safety and rim dropper. Version 2

Подробная информация касательно капельниц и пробок: стр.4-3-1. Крышки других цветов согласно запросу. Мерные стаканчики: стр.8-1-1.

Detailed information regarding droppers and pourers : page 4-3-1. Other colours of screwcaps available on request. Measuring cups : page 8-1-1.

## Screwcaps 22mm for bottles type DIN



PN\*22/D/PE/

Крышки диаметром 22мм с прокладкой для флаконов тип DIN  
Screwcap 22mm with sealing element PE-foam, for bottle type DIN



PN\*22/D/OGR

Крышки диаметром 22мм с пробкой тип MTK22  
Screwcap 22mm with pourer MTK 22

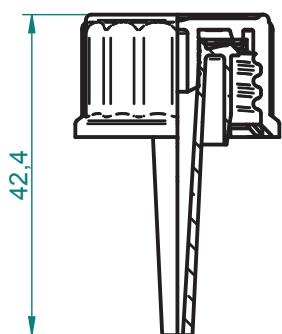

PN\*22/K/R1-4 1015 W1

Крышки диаметром 22мм с круглой капельницей  
Screwcap 22mm with rim dropper

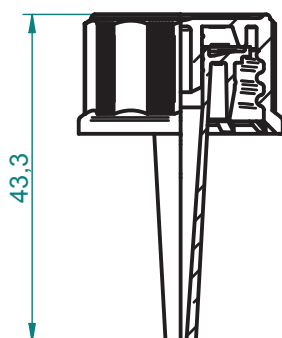

PN\*22/W3/K/R1-4 1015 W2

Крышки диаметром 22мм с круглой капельницей. Версия 2  
Screwcap 22mm with rim dropper. Version 2

Подробная информация касательно капельниц и пробок: стр.4-3-1. Крышки других цветов согласно запросу. Мерные стаканчики: стр.8-1-1.

Detailed information regarding droppers and pourers : page 4-3-1. Other colours of screwcaps available on request. Measuring cups : page 8-1-1.

*Droppers, pourers for screwcaps 22mm*

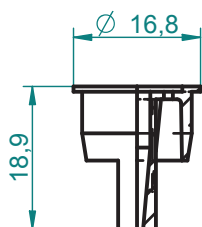

PK\*KR\*22mm\*W1  
Круглая капельница KR1-4  
*Rim dropper KR1-4*

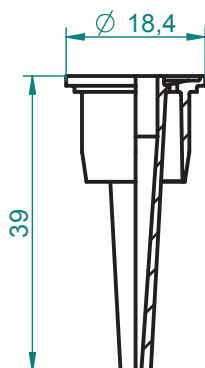

PK\*KR\*R1-4 1015 W1  
Круглая капельница R1-4 1015 W1  
*Rim dropper R1-4 1015 W1*

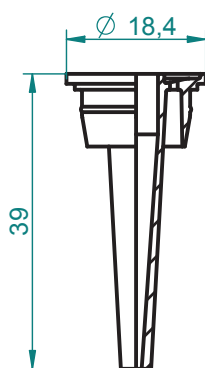

PK\*KR\*R1-4 1015 W2  
Круглая капельница R1-4 1015 W2  
*Rim dropper R1-4 1015 W2*

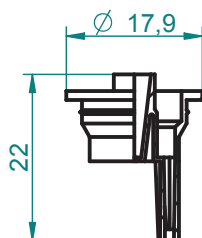

PK\*S5 22  
Вертикальная капельница S5 22  
*Vertical dropper S522*

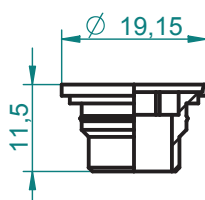

PK\*OGRANICZNIK 22  
Пробка 22 PHK  
*Pourer 22 PHK*

## Screwcaps 28mm

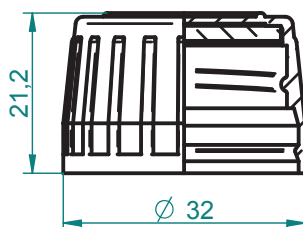

PN\*28\*PE  
PN\*28\*AL/PE/AL  
PN\*28\*TEFLON

Крышки диаметром 28мм с прокладками:  
полиэтилен, алюминий, тефлон  
*Screwcap 28mm with sealing element:  
polyethylene, aluminum, teflon*

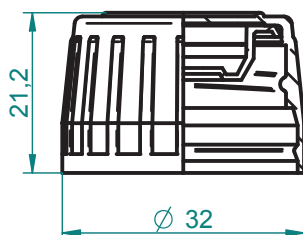

PN\*28\*ST

Крышки диаметром 28мм  
с прокладкой из полиэтилена  
*Screwcap 28mm with sealing element  
conical PE*

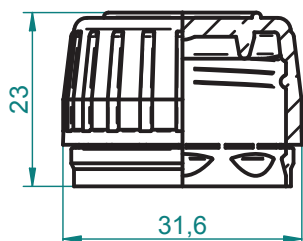

PN\*28PII

Крышки диаметром 28мм с контрольным  
кольцом и стоппером  
*Screwcap 28mm with tamper evident  
safety, selfsealing*

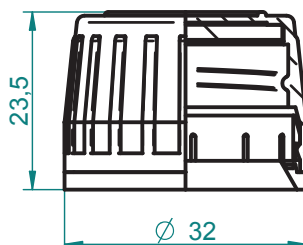

PN\*28PIII/PE  
PN\*28PIII/AL/PE/AL  
PN\*28PIII/TEFLON

Крышки диаметром 28мм с контрольным  
кольцом PIII и прокладками:  
полиэтилен, алюминий, тефлон  
*Screwcap 28mm with tamper evident  
safety PIII and sealing element:  
polyethylene, aluminum, teflon*

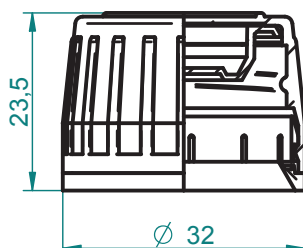

PN\*28PIII/ST

Крышки диаметром 28мм с контрольным  
кольцом PIII и прокладкой из полиэтилена  
*Screwcap 28mm with tamper evident  
safety and sealing element conical PE*

Крышки других цветов согласно запросу. Мерные стаканчики: стр.8-1-1, 8-1-2.  
*Other colours of screwcaps available on request. Measuring cups : page 8-1-1, 8-1-2.*

## Screwcaps 28mm

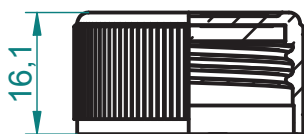

PN\*28/EKO/PP  
PN\*28/EKO/PET

Крышки 28мм ЕКО с прокладками для флаконов из PET и стекла

*Screwcap 28mm EKO with sealing element for glass bottles or PET*

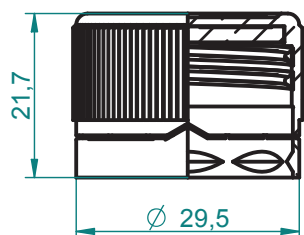

PN\*28PII/EKO/PP  
PN\*28PII/EKO/PET

Крышки 28мм ЕКО с контрольным кольцом и прокладками для флаконов из PET и стекла

*Screwcap 28mm EKO with tamper evident safety and sealing element for glass bottles or PET*

# Крышки диаметром 28мм с пробками

## Screwcaps 28mm with pourers

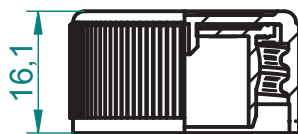
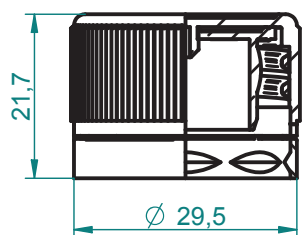

PN\*28/PP/O\*  
PN\*28PII/PP/O\*

Крышки 28мм ЕКО с/без контрольного кольца и пробкой для флаконов из стекла

*Screwcap 28mm EKO without/with tamper evident safety and pourer for glass bottles*

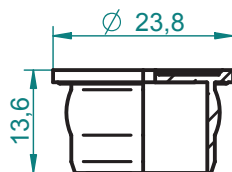
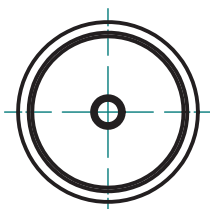

Пробки W1, W3  
pourer W1, W3

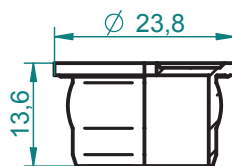
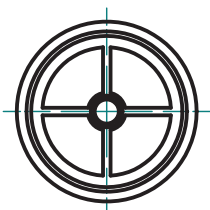

Пробки W2, W4  
pourer W2, W4

Крышки других цветов согласно запросу. Мерные стаканчики: стр.8-1-1, 8-1-2.  
*Other colours of screwcaps available on request. Measuring cups : page 8-1-1, 8-1-2.*

## Screwcaps 28mm with moisture absorbents

Nowość  
NEW

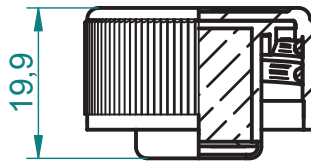

PN\*28\*SI

Крышки 28мм ЕКО с влагопоглотителем

*Screwcap 28mm EKO with moisture absorbent*

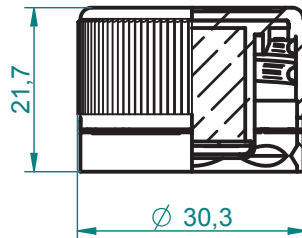

PN\*28PII\*SI

Крышки 28мм ЕКО с контрольным кольцом и влагопоглотителем

*Screwcap 28mm EKO with tamper evident safety and moisture absorbent*



ISO 8317



## Крышки диаметром 32мм

www.aba-poland.pl

### Screwcaps 32mm

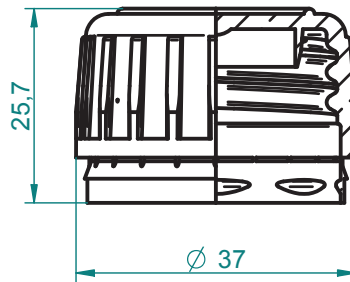

PN\*32PII\*

Крышки диаметром 32мм с контрольным кольцом и стоппером

*Screwcap 32mm with tamper evident safety, selfsealing*

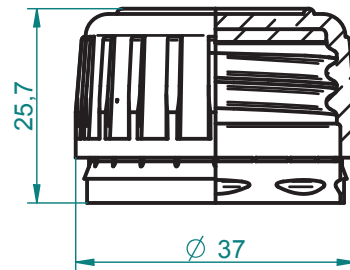

PN\*32PII/PE\*

PN\*32PII/AL\*

PN\*32PII/TE\*

Крышки диаметром 32мм с контрольным кольцом и прокладками:

полиэтилен, алюминий, тефлон

*Screwcap 32mm with tamper evident safety and sealing element:*

*polyethylene, aluminum, teflon*

## Крышки диаметром 31,5мм

www.aba-poland.pl

### Screwcaps 31,5mm

PN\*31,5/PE\*

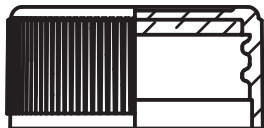

PN\*31,5PII/PE\*

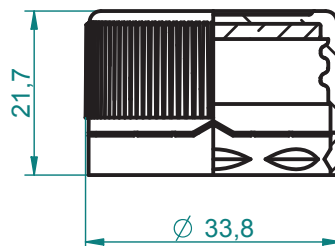

Крышки диаметром 31,5мм с/без контрольного кольца и прокладками:

полиэтилен (или алюминий, тефлон)  
*Screwcap 31,5mm without/with tamper evident safety and sealing element:*

*polyethylene (or aluminum, teflon)*

PN\*31,5/SI\*

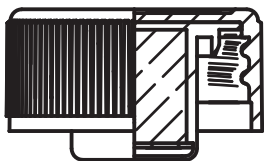

PN\*31,5PII/SI\*

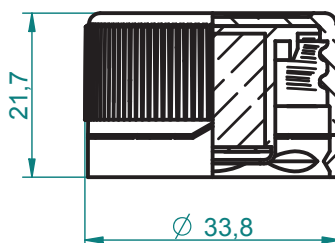

Крышки диаметром 31,5мм с/без контрольного кольца и влагопоглотителем

*Screwcap 31,5mm without/with tamper evident safety and moisture absorbent*



## Logo printing on screwcaps



18mm



22mm



28mm



31,5mm

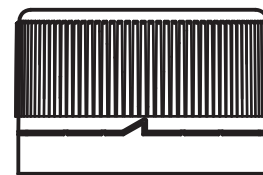
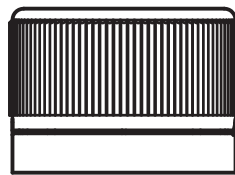
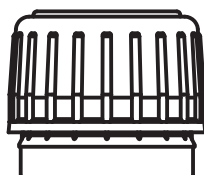
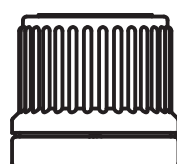

## Measuring cups



### PD\*K\*5ML

Мерные стаканчики 5мл с градуировкой 1-2-3-4-5 (подходят к крышкам PN\*18, PN18PII)  
*Measuring cup 5ml with graduation 1-2-3-4-5 (fits to screwcaps PN\*18, PN18PII)*



### PD\*K6

Мерные стаканчики 6мл с градуировкой 1-2-3-4-5-6 (подходят к крышкам PN\*18, PN18PII)  
*Measuring cup 6ml with graduation 1-2-3-4-5-6 (fits to screwcaps PN\*18, PN18PII)*

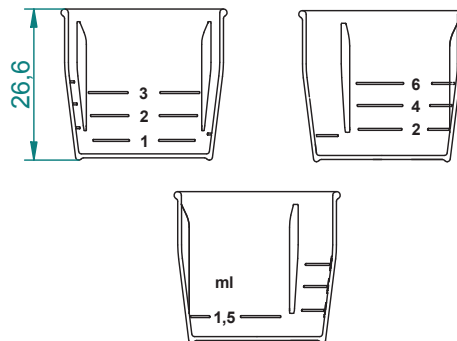

### PD\*K6\*ZD\*1-6ML/1,5ML

Мерные стаканчики 6мл с градуировкой 1-2-3-4-5-6 и 1,5мл (подходят к крышкам PN\*18ZD)  
*Measuring cup 6ml with graduation 1-2-3-4-5-6 and 1,5ml (fits to screwcaps PN\*18ZD)*

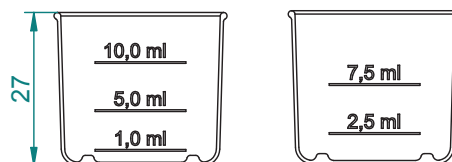

### PD\*K12,5/2,5-12,5

Мерные стаканчики 12,5мл (подходят к крышкам PN\*22)  
*Measuring cup 12,5ml with graduation (fits to screwcaps PN\*22)*

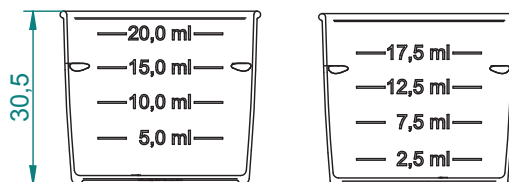

### PD\*K20/2,5-20ML

Мерные стаканчики 20мл с градуировкой 2,5-20мл (подходят к крышкам PN\*28)  
*Measuring cup 20ml with graduation 2,5-20ml (fits to screwcaps PN\*28)*

## Measuring cups

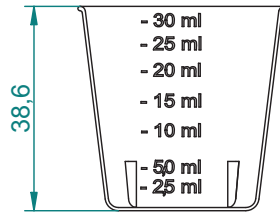

### PD\*K30,0

Мерные стаканчики 30мл с градуировкой (подходят к крышкам PN\*28)  
*Measuring cup 30ml with graduation (fits to screwcaps PN\*28)*

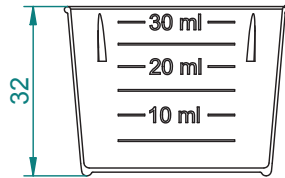

### PD\*K30,0(10-20-30)

Мерные стаканчики 30мл с градуировкой 10,20,30мл (подходят к крышкам PN\*28)  
*Measuring cup 30ml with graduation 10, 20, 30ml (fits to screwcaps PN\*28)*

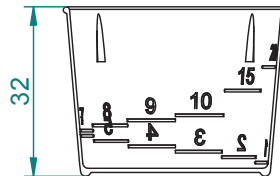

### PD\*K30,0(1-10,15,20)

Мерные стаканчики 30мл с градуировкой 1-2-3-4-5-6-7-8-9-10, 15,20мл (подходят к крышкам PN\*28)  
*Measuring cup 30ml with graduation 1-2-3-4-5-6-7-8-9-10, 15, 20ml (fits to screwcaps PN\*28)*

# Крышки для мерных стаканчиков

## Lids for measuring cups

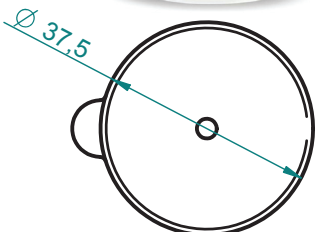

### PPO\*ZAM\*K20\*

Крышки для мерных стаканчиков 20мл PD\*K20/2,5-20ml  
*Lid for measuring cup 20ml PD\*K20/2,5-20ml*

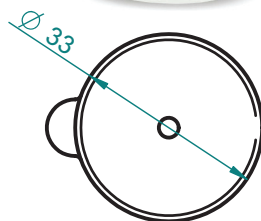

### PPO\*ZAM\*K12,5\*

Крышки для мерных стаканчиков 12,5мл PD\*K12,5/2,5-12,5  
*Lid for measuring cup 12,5ml PD\*K12,5/2,5-12,5*

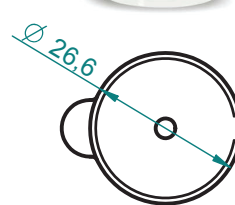

### PP\*ZAM\*K6\*

Крышки для мерных стаканчиков 6мл PD\*K\*6ml  
*Lid for measuring cup 6ml PD\*K\*6ML*

Крышки могут быть белыми или прозрачными

*Lids are available white or transparent.*

Spoons

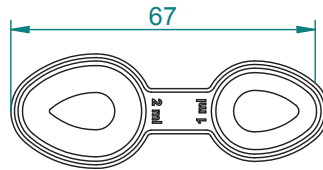

PD\*Ł\*2ML/1ML\*  
Мерные ложки 2мл, 1мл  
*Spoon 2ml, 1ml*

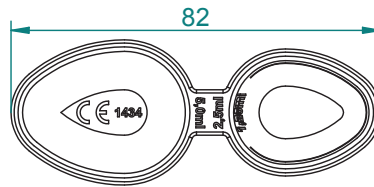

PD\*Ł\*2,5ML/5ML\*  
Мерные ложки 2,5мл-5,0мл  
*Spoon 2,5ml - 5,0ml*

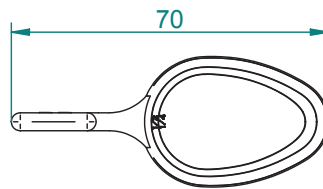

PD\*ŁK\*5ML\*1/2.1/4\*  
Мерные ложки 5мл  
с градуировкой 1/2, 1/4, короткие  
*Spoon 5ml with graduation 1/2, 1/4, short*

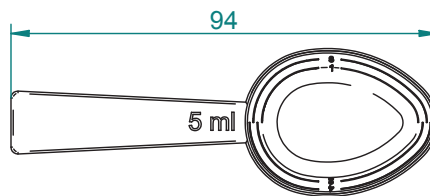

PD\*ŁP\*5\*1-2-3-4\*  
Мерные ложки 5мл, плоские,  
с градуировкой 1-2-3-4  
*Spoon 5ml, flat, with graduation 1-2-3-4 ml*

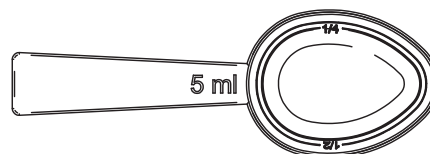

PD\*ŁP\*5\*1/2.1/4\*  
Мерные ложки 5мл, плоские,  
с градуировкой 1/2, 1/4мл  
*Spoon 5ml, flat, with graduation 1/2, 1/4 ml*

Мерные ложки могут быть белыми или прозрачными *Spoons are available white or transparent.*

## Spoons

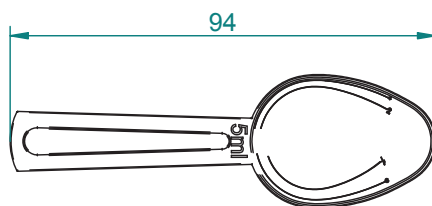

PD\*LD\*5\*1-2-3-4\*  
 Мерные ложки 5мл  
 с градуировкой 1-2-3-4мл  
*Spoon 5ml with graduation  
 1-2-3-4 ml*

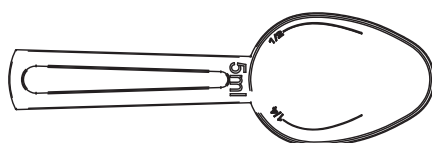

PD\*LD\*5\*1/2,1/4\*  
 Мерные ложки 5мл  
 с градуировкой 1/2, 1/4  
*Spoon 5ml with graduation 1/2, 1/4*

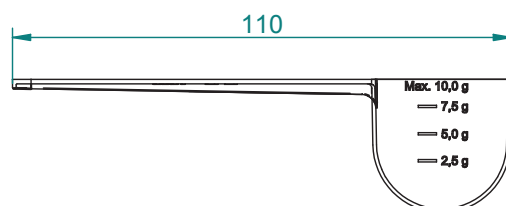

PD\*M15,5\*SK10G  
 Мерные ложки 15,5мл  
 с градуировкой 2,5-5,0-7,5-10,0г.  
*Spoon 15,5ml with graduation  
 2,5-5,0-7,5-10,0g*

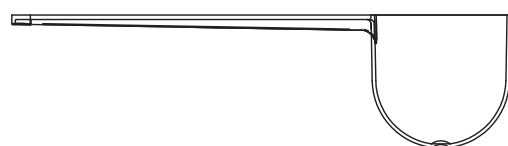

PD\*M15,5\*  
 Мерные ложки 15,5мл без градуировки  
*Spoon 15,5ml without graduation*

Мерные ложки 5мл могут быть белыми и прозрачными *Spoons 5ml are available white or transparent.*

Capsules, corks, others

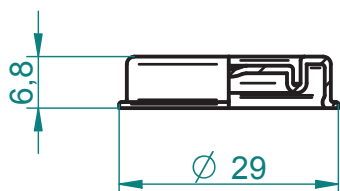

PPO\*KAPSEL 29MM

Крышки 29мм  
Capsule 29mm

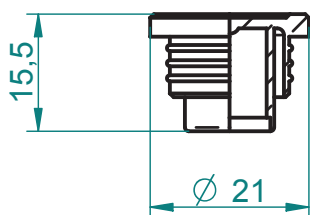

PPO\*KOREK\*N16\*B

Пробки 16мм  
Cork 16mm

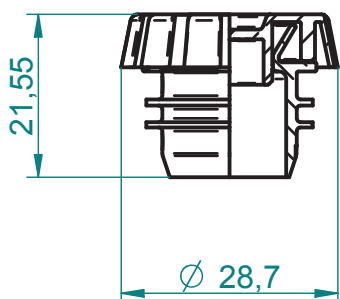

PPO\*OGRANICZNIK HL\*1

Пробки для флаконов из стекла PP28  
Pourer for glass bottles PP28

## Closures & bottles



Флаконы стеклянные:  
Ёмкость 5мл – 100мл  
Диаметр горла 14мм-28мм

*Glass bottles:  
volume 5ml - 100ml  
thread size 14mm - 28mm*

Флаконы могут быть укомплектованы соответствующими крышками  
*Bottles may be delivered with closures as an appropriate set.*

Подробная информация по запросу  
*Detailed information on request.*

# Проектирование

## Product designing

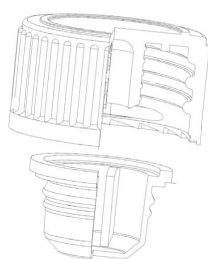

Идея, компьютерный дизайн  
*Idea, computer visualization*

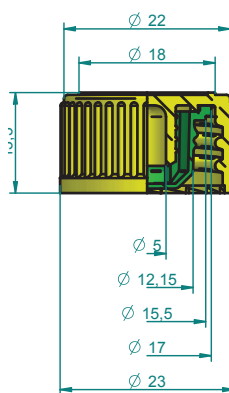

Технический чертёж,  
пресс-форма  
*Technical project, mould*



Готовый продукт  
*Final product*



[www.aba-poland.pl](http://www.aba-poland.pl)



# ABA

Przedsiębiorstwo Produkcyjno-Handlowe ABA Sp. z o.o.  
ul. Poznańska 132, 62-052 Komorniki  
tel. +48 61/810 77 85, fax: +48 61/810 82 76  
e-mail: [biuro@aba-poland.pl](mailto:biuro@aba-poland.pl), [www.aba-poland.pl](http://www.aba-poland.pl)



ISO 8317



1434