

www.aba-poland.pl



Projektowanie i produkcja opakowań dla przemysłu farmaceutycznego

Design & production of packaging for the pharmaceutical industry



ABA



ISO 8317



Content

Strona
page

1. Nakrętki śr. 14mm	1. Screwcaps 14mm	
Nakrętki śr. 14mm	Screwcaps 14mm	1-1-1
Nakrętki śr. 14mm z pipetami	Screwcaps 14mm with pipettes	1-2-1
2. Nakrętki śr. 18mm	2. Screwcaps 18mm	
Nakrętki śr. 18mm samouszczelniające	Selfsealing screwcaps 18mm	2-1-1
Nakrętki śr. 18mm z wkładkami	Screwcaps 18mm with sealing elements	2-2-1
Nakrętki śr. 18mm z kroplomierzami	Screwcaps 18mm with droppers	2-3-1
Nakrętki śr. 18mm PII z kroplomierzami	Screwcaps 18mm PII with droppers	2-3-2
Nakrętki śr. 18mm PIII z kroplomierzami	Screwcaps 18mm PIII with droppers	2-3-3
Kroplomierze pionowe do nakrętek śr. 18mm	Vertical droppers for screwcaps 18mm	2-4-1
Kroplomierze krawędziowe do nakrętek śr. 18mm	Rim droppers for screwcaps 18mm	2-4-2
Nakrętki śr. 18mm z ogranicznikami	Screwcaps 18mm with pourers	2-5-1
Nakrętki śr. 18mm z pędzelkami	Screwcaps 18mm with brush	2-6-1
Nakrętki śr. 18mm ze szpatułkami	Screwcaps 18mm with spatula	2-7-1
Nakrętki śr. 18mm z zabezpieczeniem przed dziećmi	Child-resistant closures 18mm	2-8-1
Nakrętki śr. 18mm z pipetami	Screwcaps 18mm with pipettes	2-9-1
3. Nakrętki śr. 20mm	3. Screwcaps 20mm	
Nakrętki śr. 20mm	Screwcaps 20mm	3-1-1
4. Nakrętki śr. 22mm	4. Screwcaps 22mm	
Nakrętki śr. 22 do butelek LB	Screwcaps 22mm for bottles type LB	4-1-1
Nakrętki śr. 22mm do gwintu DIN	Screwcaps 22mm for bottles type DIN	4-2-1
Kroplomierze, ograniczniki do nakrętek 22mm	Droppers, pourers for screwcaps 22mm	4-3-1
5. Nakrętki śr. 28mm	5. Screwcaps 28mm	
Nakrętki śr. 28mm	Screwcaps 28mm	5-1-1
Nakrętki śr. 28mm EKO	Screwcaps 28mm EKO	5-1-2
Nakrętki śr. 28mm z ogranicznikami	Screwcaps 28mm with pourers	5-1-2
Nakrętki śr. 28mm z zabezpieczeniem przed dziećmi	Child-resistant closures 28mm	5-1-3
6. Nakrętki śr. 32mm, 31,5mm	6. Screwcaps 32mm, 31,5mm	
Nakrętki śr. 32mm	Screwcaps 32mm	6-1-1
Nakrętki śr. 31,5mm	Screwcaps 31,5mm	6-1-1
7. Nadruk	7. Logo printing	
Nadruk na nakrętkach	Logo printing on screwcaps	7-1-1
8. Dozatory	8. Dosage aids	
Kieliszki (miarki)	Measuring cups	8-1-1
Kieliszki (miarki). Zamknięcia do kieliszków	Measuring cups. Lids for measuring cups	8-1-2
Łyzeczki	Spoons	8-2-1
9. Pozostałe	9. Others	
Kapsle, korki, inne / Capsules, corks, others	Capsules, corks, others	9-1-1
Projektowanie	Product designing	9-1-2

Nakrętki śr. 14mm

www.aba-poland.pl

Screwcaps 14mm

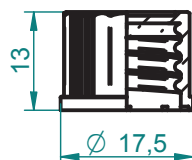

PN*14*PIANKA PE

PN*14*TEFLON

Nakrętka śr. 14mm z wkładką uszczelniającą: polietylenową, teflonową

Screwcap 14mm with sealing element: polyethylene, teflon

Nakrętki śr. 14mm z pipetami

www.aba-poland.pl

Screwcaps 14mm with pipettes

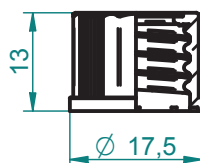

PN*14*LK*

Nakrętka śr. 14mm z otworem, do ssawki 0,33ml

Screwcap 14mm with hole, for suction cup 0,33ml

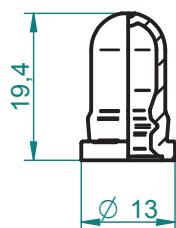

Ssawka 0,33ml

Suction cup 0,33ml

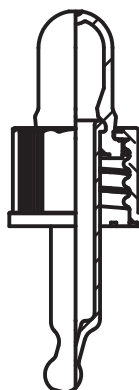

PP14*

Nakrętka śr. 14mm z pipetą i ssawką 0,33ml

Screwcap 14mm with pipette and suction cup 0,33ml

Inne kolory nakrętek, dane dotyczące pipet na zapytanie.

Other colours of screwcaps, information regarding pipettes are available on request.

Selfsealing screwcaps 18mm

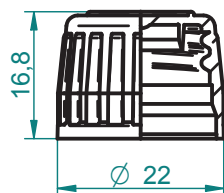

PN*18*DIN/PN*

Nakrętka śr. 18mm samuszczelniająca DIN/PN
Screwcap 18mm selfsealing DIN/PN

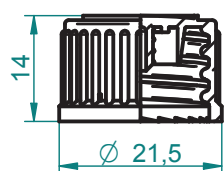

PN*M18*DP*

Nakrętka śr. 18mm samuszczelniająca DP
Screwcap 18mm selfsealing type DP

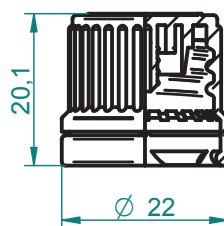

PN*M18PII*DP*

Nakrętka śr. 18mm z pierścieniem gwarancyjnym,
samuszczelniająca typ DP
*Screwcap 18mm with tamper evident safety, selfsealing
type DP*

Dostępne wersje zamknięć zabezpieczonych przed dostępem dzieci : strona 2-8-1. Inne kolory nakrętek na zapytanie. Pasujące miarki 5ml, 6ml : strona 8-1-1.

Child-resistant closures : page 2-8-1. Other colours of screwcaps available on request. Measuring cups 5ml, 6ml : page 8-1-1.

Screwcaps 18mm with sealing elements

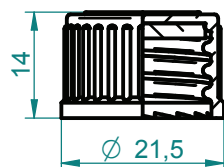

PN*18*PE*
PN*18*AL*
PN*18*TE*
PN*18*IND*

Nakrętka śr. 18mm z wkładką uszczelniającą:
polietylenową, aluminiową, teflonową, indukcyjną
*Screwcap 18mm with sealing element:
polyethylene, aluminum, teflon, induction*

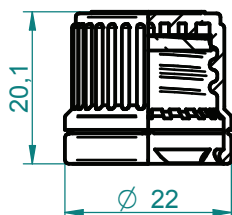

PN*18PII*PE*
PN*18PII/AL/PE/AL*
PN*18PII*TE*
PN*18PII*IND*

Nakrętka śr. 18mm z pierścieniem gwarancyjnym
i wkładką uszczelniającą: polietylenową, aluminiową,
teflonową, indukcyjną
*Screwcap 18mm with tamper evident safety and sealing
element: polyethylene, aluminum, teflon, induction*

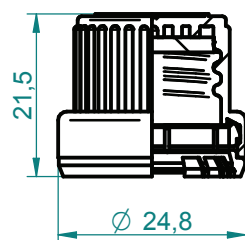

PN*18PIII*PE*
PN*18PIII/AL/PE/AL*
PN*18PIII/TEFLON*

Nakrętka śr. 18mm z pierścieniem gwarancyjnym PIII
i wkładką uszczelniającą: polietylenową, aluminiową,
teflonową
*Screwcap 18mm with tamper evident safety PIII and
sealing element: polyethylene, aluminum, teflon*

Dostępne wersje zamknięć zabezpieczonych przed dostępem dzieci : strona 2-8-1. Inne kolory nakrętek na zapytanie. Pasujące miarki 5ml, 6ml : strona 8-1-1.

Child-resistant closures : page 2-8-1. Other colours of screwcaps available on request. Measuring cups 5ml, 6ml : page 8-1-1.

Screwcaps 18mm with droppers

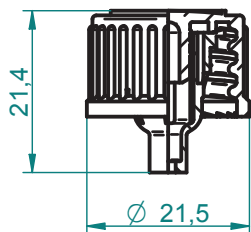

PN*18/KWK
PN*18/KWK/MFF

Nakrętka śr. 18mm z kroplomierzem krawędziowym:
typ KWK, typ MFF

*Screwcap 18mm with rim dropper: type KWK,
type MFF*

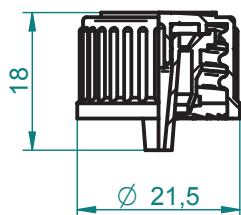

PN*18*K*R*

Nakrętka śr. 18mm z kroplomierzem krawędziowym
typ R

*Screwcap 18mm with rim dropper type R**

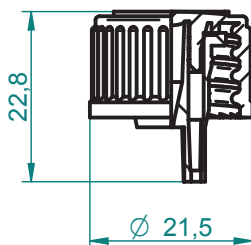

PN*18*K*S1*

Nakrętka śr. 18mm z kroplomierzem pionowym typ S1
(rodzaje wielkości kroplomierza od 0,6 do 2,0)

*Screwcap 18mm with vertical dropper type S1
(dropper size range from 0,6 to 2,0)*

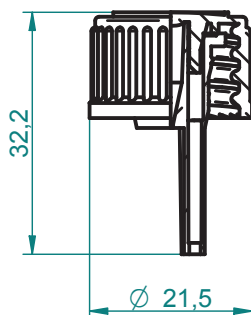

PN*18*K*S2*

Nakrętka śr. 18mm z kroplomierzem pionowym typ S2
(rodzaje wielkości kroplomierza od 0,6 do 2,0)

*Screwcap 18mm with vertical dropper type S2
(dropper size range from 0,6 to 2,0)*

Dane szczegółowe dotyczące kroplomierzy : strona 2-4-1, 2-4-2. Dostępne wersje zamknięć zabezpieczonych przed dostępem dzieci : strona 2-8-1. Inne kolory nakrętek na zapytanie.

Detailed information regarding droppers : page 2-4-1, 2-4-2. Child-resistant closures : page 2-8-1. Other colours of screwcaps available on request.

Screwcaps 18mm PII with droppers

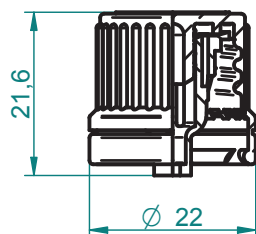

PN*18PII*K*A-TR*

PN*18PII*K*MFF*

Nakrętka śr. 18mm z pierścieniem gwarancyjnym i kroplomierzem krawędziowym: typ KWK, typ MFF

Screwcap 18mm with tamper evident safety and rim dropper: type KWK, type MFF

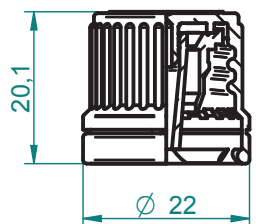

PN*18PII*K*R*

Nakrętka śr. 18mm z pierścieniem gwarancyjnym i kroplomierzem krawędziowym: typ R

Screwcap 18mm with tamper evident safety and rim dropper type R

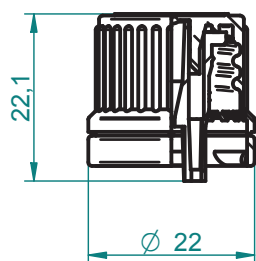

PN*18PII*K*S1*

Nakrętka śr. 18mm z pierścieniem gwarancyjnym i kroplomierzem pionowym typ S1 (rodzaje wielkości kroplomierza od 0,6 do 2,0)

Screwcap 18mm with tamper evident safety and vertical dropper type S1 (dropper size range from 0,6 to 2,0)

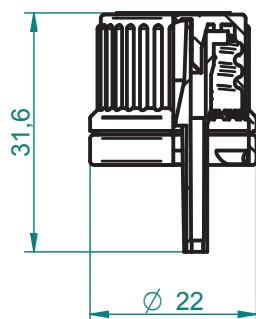

PN*18PII*K*S2*

Nakrętka śr. 18mm z pierścieniem gwarancyjnym i kroplomierzem pionowym typ S2 (rodzaje wielkości kroplomierza od 0,6 do 2,0)

Screwcap 18mm with tamper evident safety and vertical dropper type S2 (dropper size range from 0,6 to 2,0)

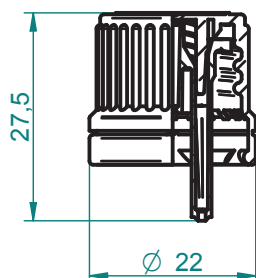

PN*18PII*K*S6*

PN*18PII*K*S7*

Nakrętka śr. 18mm z pierścieniem gwarancyjnym i kroplomierzem pionowym typ S6, typ S7

Screwcap 18mm with tamper evident safety and vertical dropper type S6, type S7

Dane szczegółowe dotyczące kroplomierzy : strona 2-4-1, 2-4-2. Dostępne wersje zamknięć zabezpieczonych przed dostępem dzieci : strona 2-8-1. Inne kolory nakrętek na zapytanie.

Detailed information regarding droppers : page 2-4-1, 2-4-2. Child-resistant closures : page 2-8-1. Other colours of screwcaps available on request.

Screwcaps 18mm PIII with droppers

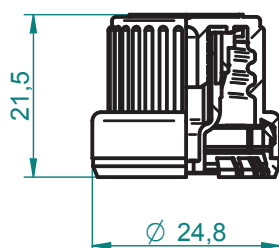

PN*18PIII*K*KWK

PN*18PIII*K*MFF

Nakrętka śr. 18mm z pierścieniem gwarancyjnym typ PIII i kroplomierzem krawędziowym: typ KWK, typ MFF

Screwcap 18mm with tamper evident safety type PIII and rim dropper: type KWK, type MFF

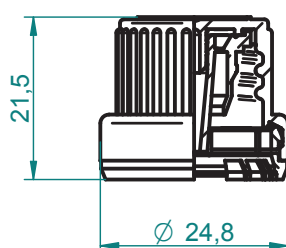

PN*18PIII*K*R*

Nakrętka śr. 18mm z pierścieniem gwarancyjnym typ PIII i kroplomierzem krawędziowym R

Screwcap 18mm with tamper evident safety type PIII and rim dropper R

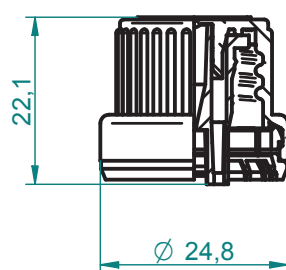

PN*18PIII*K*S1*

Nakrętka śr. 18mm z pierścieniem gwarancyjnym typ PIII i kroplomierzem pionowym typ S1 (rodzaje wielkości kroplomierza od 0,6 do 2,0)

Screwcap 18mm with tamper evident safety type PIII and vertical dropper type S1 (dropper size range from 0,6 to 2,0)

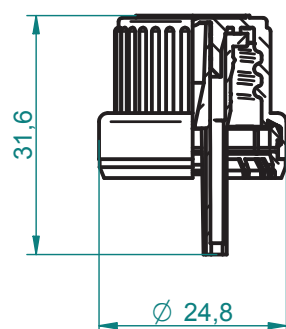

PN*18PIII*K*S2*

Nakrętka śr. 18mm z pierścieniem gwarancyjnym typ PIII i kroplomierzem pionowym typ S2 (rodzaje wielkości kroplomierza od 0,6 do 2,0)

Screwcap 18mm with tamper evident safety type PIII and vertical dropper type S2 (dropper size range from 0,6 to 2,0)

Dane szczegółowe dotyczące kroplomierzy : strona 2-4-1, 2-4-2. Dostępne wersje zamknięć zabezpieczonych przed dostępem dzieci : strona 2-8-1. Inne kolory nakrętek na zapytanie.

Detailed information regarding droppers : page 2-4-1, 2-4-2. Child-resistant closures : page 2-8-1. Other colours of screwcaps available on request.

Vertical droppers for screwcaps 18mm

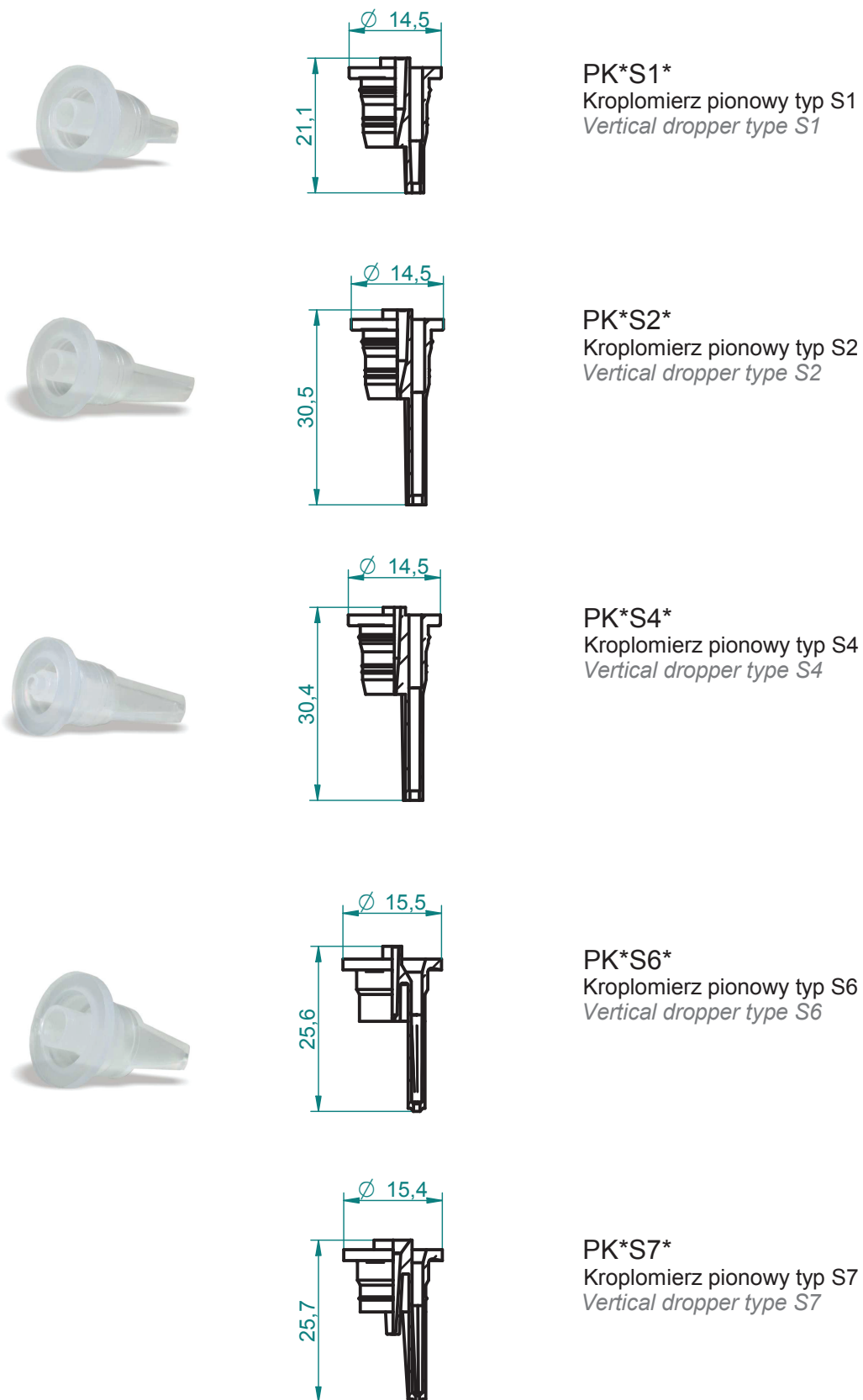

Rim droppers for screwcaps 18mm

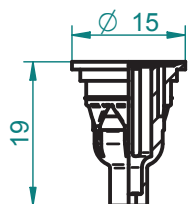

PK*KWK
Kroplomierz wielokanałowy typ KWK
Rim dropper type KWK

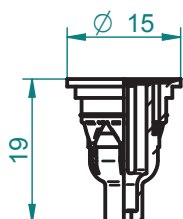

PK*KWK/MFF
Kroplomierz wielokanałowy typ MFF
Rim dropper type MFF

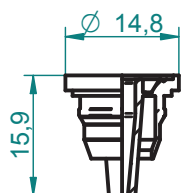

PK*R1-4
Kroplomierz krawędziowy typ R1-4
Rim dropper type R1-4

Inne kroplomierze na zapytanie. *Other droppers on request.*

Screwcaps 18mm with pourers

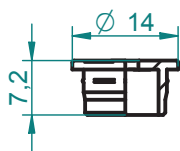

Ogranicznik wypływu 3,5 do nakrętki śr.18mm
Pourer 3,5 for screwcap 18mm



Ogranicznik wypływu 6,0 do nakrętki śr.18mm
Pourer 6,0 for screwcap 18mm

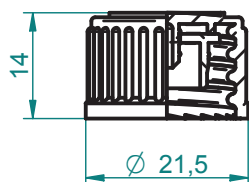

PN*18*OGR*3,5
 Nakrętka śr. 18mm
 z ogranicznikiem wypływu 3,5
Screwcap 18mm with pourer 3,5

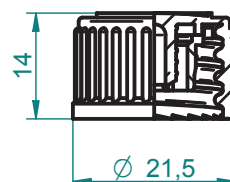

PN*18*OGR*6,0
 Nakrętka śr. 18mm
 z ogranicznikiem wypływu 6,0
Screwcap 18mm with pourer 6,0

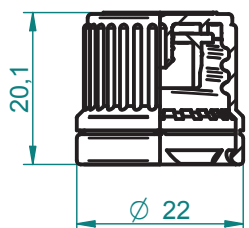

PN*18PII*OGR*3,5
 Nakrętka śr. 18mm
 z pierścieniem gwarancyjnym
 i ogranicznikiem wypływu 3,5
*Screwcap 18mm with tamper
 evident safety and pourer 3,5*

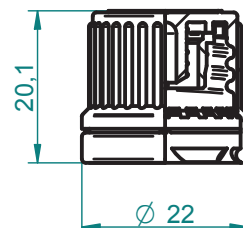

PN*18PII*OGR*6,0
 Nakrętka śr. 18mm
 z pierścieniem gwarancyjnym
 i ogranicznikiem wypływu 6,0
*Screwcap 18mm with tamper
 evident safety and pourer 6,0*

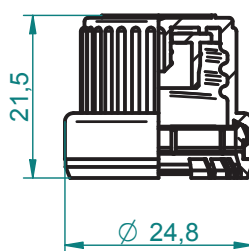

PN*18PIII*OGR*3,5
 Nakrętka śr. 18mm
 z pierścieniem gwarancyjnym
 typ PIII i ogranicznikiem
 wypływu 3,5
*Screwcap 18mm with tamper
 evident safety type PIII and
 pourer 3,5*

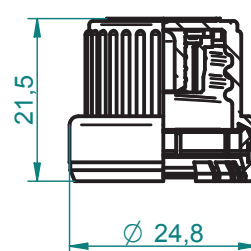

PN*18PIII*OGR*6,0
 Nakrętka śr. 18mm
 z pierścieniem gwarancyjnym
 typ PIII i ogranicznikiem
 wypływu 6,0
*Screwcap 18mm with tamper
 evident safety type PIII and
 pourer 6,0*

Dostępne wersje zamknięć zabezpieczonych przed dostępem dzieci : strona 2-8-1.
 Inne kolory nakrętek na zapytanie.

Child-resistant closures : page 2-8-1. Other colours of screwcaps available on request.

Nakrętki śr. 18mm z pędzelkami

Screwcaps 18mm with brush

PN*18/PĘDZ/ABA

Nakrętka śr. 18mm z pędzelkiem (długość pędzelka podana na rysunkach poniżej)

Screwcap 18mm with brush (length of brush is given on below drawings)

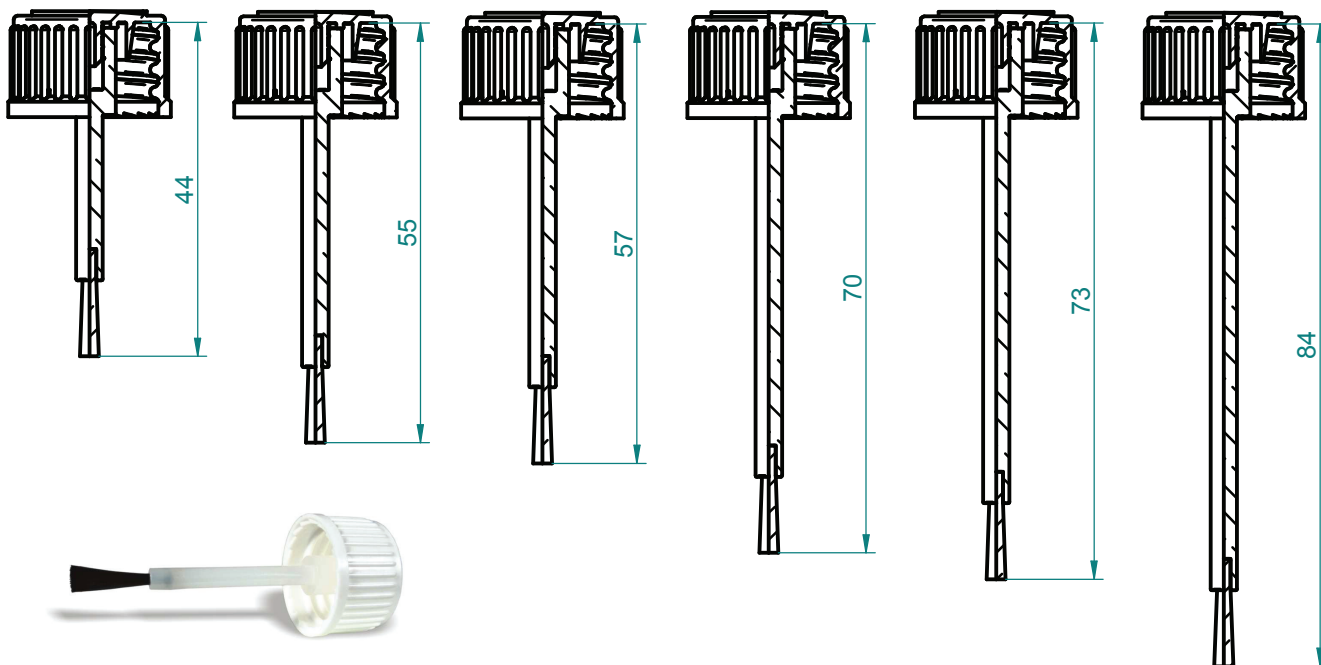

PN*18PII/PĘDZ/ABA

Nakrętka śr. 18mm z pierścieniem gwarancyjnym i pędzelkiem (długość pędzelka podana na rysunkach poniżej)

Screwcap 18mm with tamper evident safety and brush (length of brush is given on below drawings)

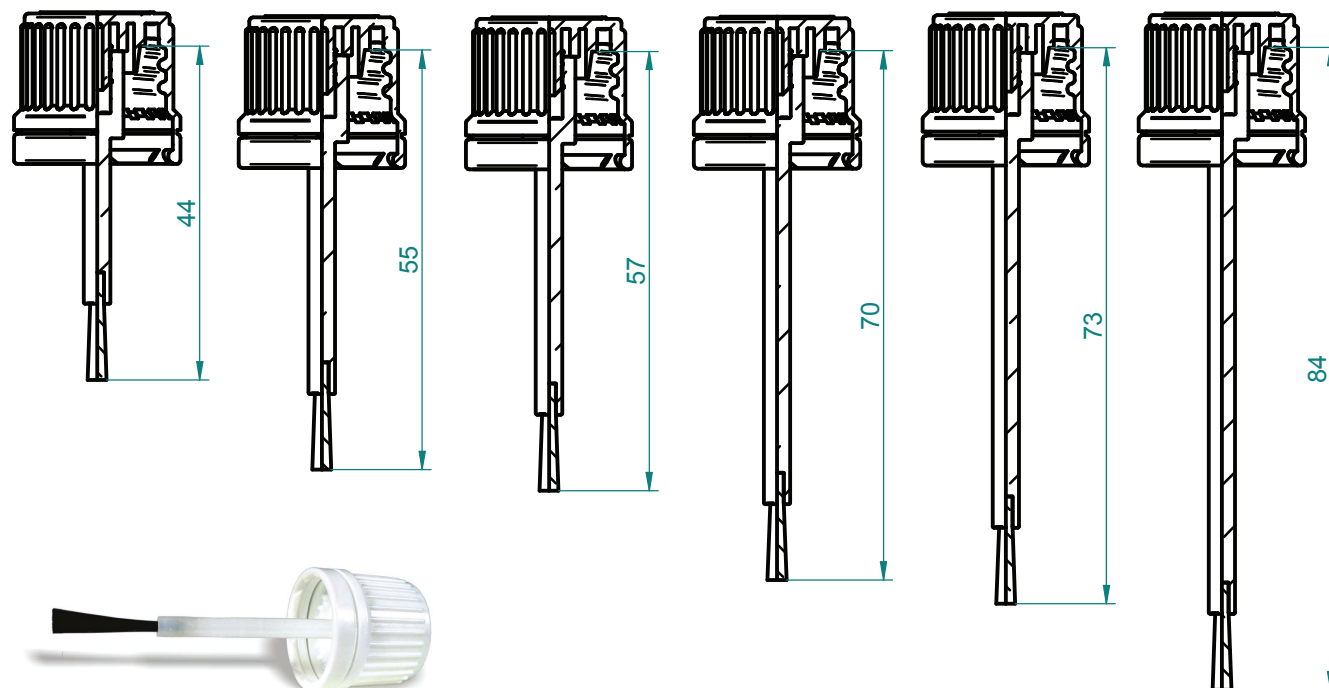

Dostępne wersje zamknięć zabezpieczonych przed dostępem dzieci : strona 2-8-1.
Inne kolory nakrętek na zapytanie.

Child-resistant closures : page 2-8-1. Other colours of screwcaps available on request.

Nakrętki śr. 18mm ze szpatułkami

Screwcaps 18mm with spatula

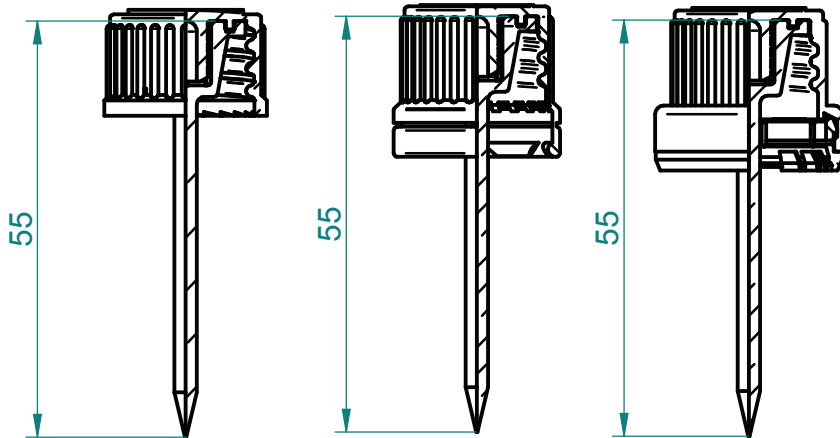

PN*18/SZP55

Nakrętka śr. 18mm ze szpatułką 55mm
Screwcap 18mm with spatula 55mm

PN*18PII/SZP/55

Nakrętka śr. 18mm z pierścieniem gwarancyjnym i szpatułką 55mm
Screwcap 18mm with tamper evident safety and spatula 55mm

PN*18PIII/SZP/55

Nakrętka śr. 18mm z pierścieniem gwarancyjnym PIII i szpatułką 55mm
Screwcap 18mm with tamper evident safety PIII and spatula 55mm

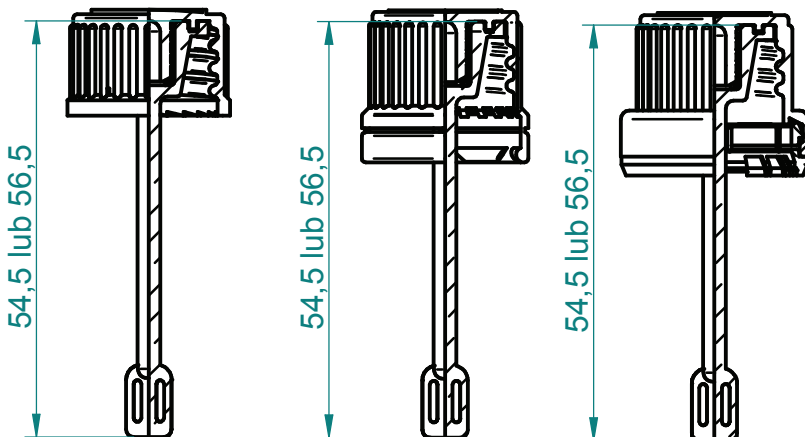
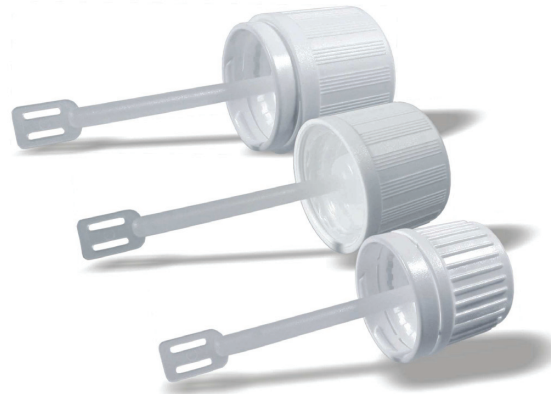

PN*18/SZP54,5

PN*18/SZP56,5

Nakrętka śr. 18mm ze szpatułką 54,5mm lub 56,5mm
Screwcap 18mm with spatula 54,5mm or 56,5mm

PN*18PII/SZP/54,5

PN*18PII/SZP/56,5

Nakrętka śr. 18mm z pierścieniem gwarancyjnym i szpatułką 54,5mm lub 56,5mm
Screwcap 18mm with tamper evident safety and spatula 54,5mm or 56,5mm

PN*18PIII/SZP/54,5

PN*18PIII/SZP/56,5

Nakrętka śr. 18mm z pierścieniem gwarancyjnym PIII i szpatułką 54,5mm lub 56,5mm
Screwcap 18mm with tamper evident safety PIII and spatula 54,5mm or 56,5mm

Dostępne wersje zamknięć zabezpieczonych przed dostępem dzieci : strona 2-8-1.
Inne kolory nakrętek na zapytanie.

Child-resistant closures : page 2-8-1. Other colours of screwcaps available on request.

Child-resistant closures 18mm

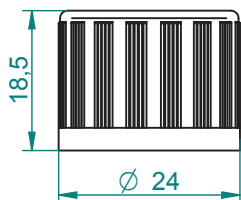

Logo TRÓJKĄT

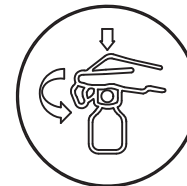

Logo ABA

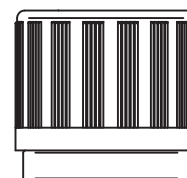
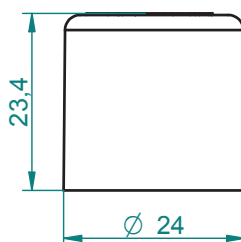

PN*18*ZD*

Nakrętka śr. 18mm z zabezpieczeniem przed niepożądanym otwarciem przez dzieci
Child-resistant closure 18mm

PN*18PII*ZD*

Nakrętka śr. 18mm z zabezpieczeniem przed niepożądanym otwarciem przez dzieci z pierścieniem gwarancyjnym
Child-resistant closure 18mm with tamper evident safety

DOSTĘPNE Z:

AVAILABLE WITH:



- wkładkami uszczelniającymi (2-2-1)

- sealing elements (2-2-1)

- kroplomierzami (2-4-1, 2-4-2)

- droppers (2-4-1, 2-4-2)

- ogranicznikami wypływu (2-5-1)

- pourers (2-5-1)

- pędzelkami (2-6-1)

- brush (2-6-1)

- szpatułkami (2-7-1)

- spatula (2-7-1)



ISO 8317



1434

Inne kolory nakrętek na zapytanie. Pasujące miarki 5ml, 6ml : strona 8-1-1.
Other colours of screwcaps available on request.
Measuring cups 5ml, 6ml : page 8-1-1.

Nakrętki śr. 18mm z pipetami

Screwcaps 18mm with pipettes

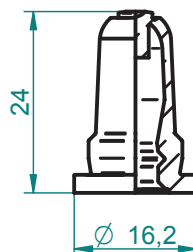

Ssawka 0,6ml
Suction cup 0,6ml

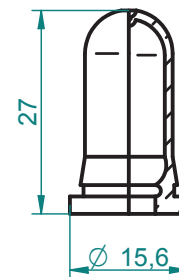

Ssawka 1ml
Suction cup 1ml

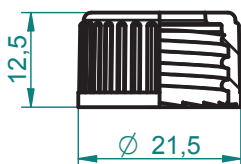

Nakrętka śr.18mm
z otworem do pipety
Screwcap 18mm
with hole for pipette

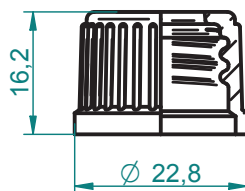

Nakrętka śr.18mm DIN
z otworem do pipety
Screwcap 18mm DIN
with hole for pipette

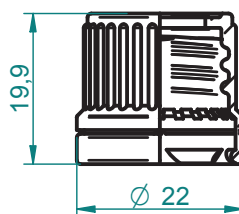

Nakrętka śr.18mm
z pierścieniem
gwarancyjnym
i otworem do pipety
Screwcap 18mm with
tamper evident safety
and hole for pipette

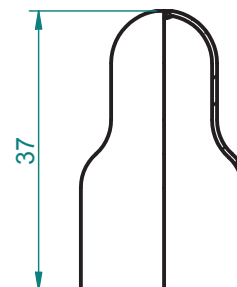

PPO*NASADKA*
Nasadka do nakrętki z
pierścieniem gwarancyjnym
Top cover for screwcap
with tamper evident safety

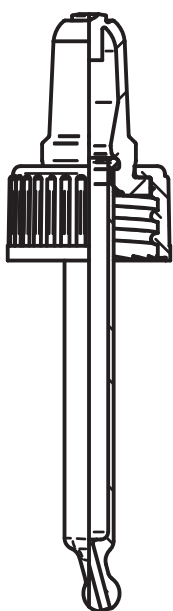

Nakrętka śr.18mm
z pipetą i ssawką
Screwcap 18mm
with pipette and
suction cup

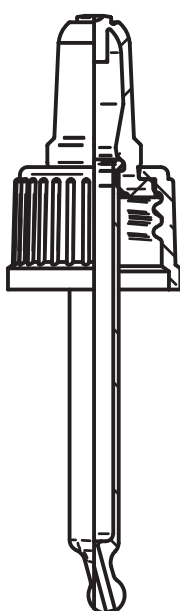

Nakrętka śr.18mm DIN
z pipetą i ssawką
Screwcap 18mm DIN
with pipette and
suction cup

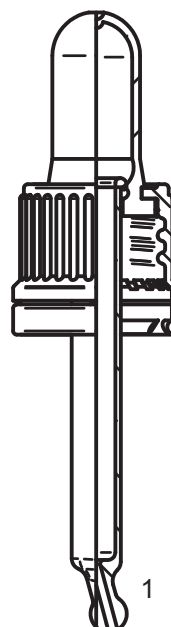

Nakrętka śr.18mm z pierścieniem gwarancyjnym,
pipetą i ssawką (1)
oraz w komplecie z nasadką (2)
Screwcap 18mm with tamper evident safety,
pipette and suction cup (1)
and the set with top cover (2)

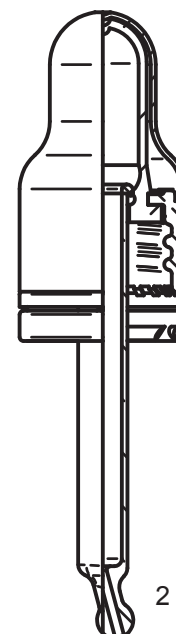

Dane szczegółowe na zapytanie. Detailed information on request.

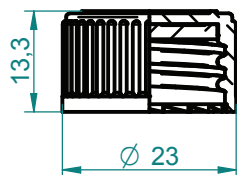

PN*20*GOST*PE
PN*20*GOST*AL
PN*20*GOST*TE

Nakrętka śr. 20mm gwint GOST z wkładką uszczelniającą:

polietylenową, aluminiową, teflonową

Screwcap 20mm thread GOST with sealing element:

polyethylene, aluminum, teflon

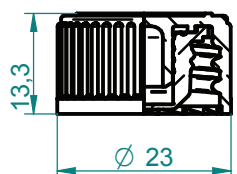

PN*20*GOST*KOREK

Nakrętka śr. 20mm gwint GOST z korkiem

Screwcap 20mm thread GOST with stopper

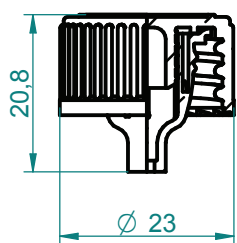

PN*20*GOST*KWK*

Nakrętka śr. 20mm gwint GOST z kropłomierzem krawędziowym: KWK, MFF

Screwcap 20mm thread GOST with rim dropper: KWK, MFF

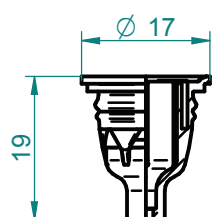

PK*20*KWK*

Kropłomierz krawędziowy do nakrętki śr. 20mm GOST

Rim dropper for screwcap 20mm GOST

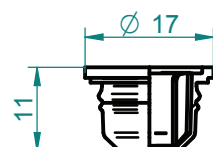

PPO*KOREK*20*GOST

Korek do nakrętki śr. 20mm GOST

Stopper for screwcap 20mm GOST

Screwcaps 22mm for bottles type LB

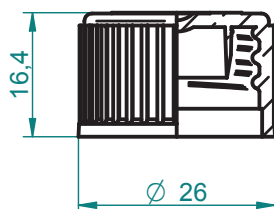

PN*22B1*

Nakrętka śr. 22mm typ B1, samuszczelniająca
Screwcap 22mm type B1, selfsealing

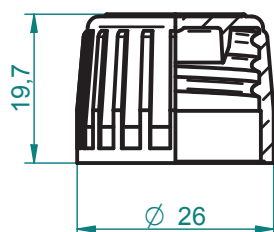

PN*22B2*

Nakrętka śr. 22mm typ B2, samuszczelniająca
Screwcap 22mm type B2, selfsealing

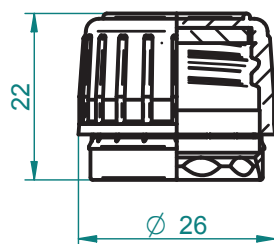

PN*22PII/PE/

PN*22PII/AL/PE/AL/

Nakrętka śr. 22mm z pierścieniem gwarancyjnym i wkładką uszczelniającą: pianka, aluminium

Screwcap 22mm with tamper evident safety

and sealing element:

PE-foam, aluminium

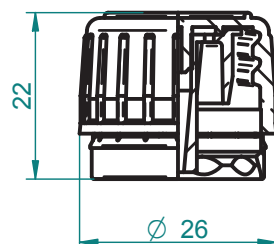

PN*22PII/KKR

Nakrętka śr. 22mm z pierścieniem gwarancyjnym i kroplomierzem krawędziowym KKR (R1 - R4)

Screwcap 22mm with tamper evident safety

and rim dropper KKR

(R1 - R4)

Dane szczegółowe dotyczące kroplomierzy i ograniczników : strona 4-3-1. Inne kolory nakrętek na zapytanie. Pasujące miarki : strona 8-1-1.

Detailed information regarding droppers and pourers : page 4-3-1. Other colours of screwcaps available on request. Measuring cups : page 8-1-1.

Screwcaps 22mm for bottles type DIN

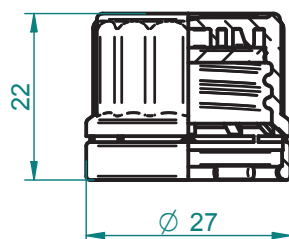

PN*22PII/D/PE/

Nakrętka śr. 22mm z pierścieniem gwarancyjnym typ II i wkładką uszczelniającą PE, do gwintu DIN
Screwcap 22mm with tamper evident safety type II and sealing element PE-foam, for bottle type DIN

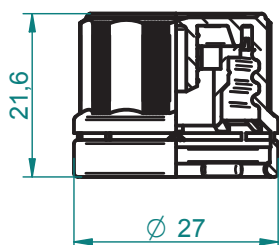

PN*22PII/D/OGR

Nakrętka śr. 22mm z pierścieniem gwarancyjnym i ogranicznikiem wypływu MTK 22
Screwcap 22mm with tamper evident safety and pourer MTK 22

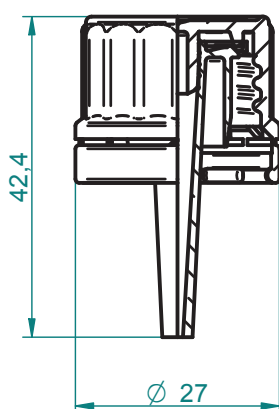

PN*22PII/K/R1-4 1015 W1

Nakrętka śr. 22mm z pierścieniem gwarancyjnym i kropłomierzem krawędziowym
Screwcap 22mm with tamper evident safety and rim dropper

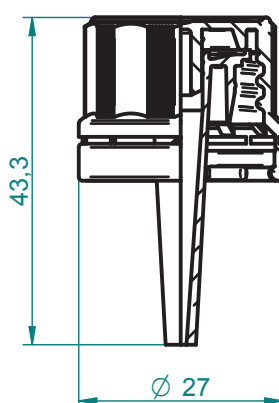

PN*22PII/W3/K/R1-4 1015 W2

Nakrętka śr. 22mm z pierścieniem gwarancyjnym i kropłomierzem krawędziowym. Wersja 2
Screwcap 22mm with tamper evident safety and rim dropper. Version 2

Dane szczegółowe dotyczące kropłomierzy i ograniczników : strona 4-3-1. Inne kolory nakrętek na zapytanie. Pasujące miarki : strona 8-1-1.

Detailed information regarding droppers and pourers : page 4-3-1. Other colours of screwcaps available on request. Measuring cups : page 8-1-1.

Screwcaps 22mm for bottles type DIN



PN*22/D/PE/

Nakrętka śr. 22mm z wkładką uszczelniającą PE, do gwintu DIN

Screwcap 22mm with sealing element PE-foam, for bottle type DIN

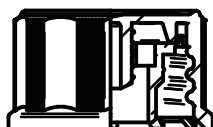

PN*22/D/OGR

Nakrętka śr. 22mm z ogranicznikiem wypływu MTK 22

Screwcap 22mm with pourer MTK 22

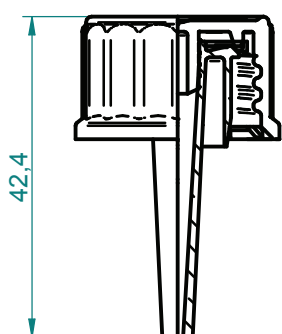

PN*22/K/R1-4 1015 W1

Nakrętka śr. 22mm z kroplomierzem krawędziowym

Screwcap 22mm with rim dropper

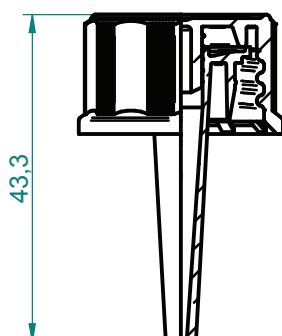

PN*22/W3/K/R1-4 1015 W2

Nakrętka śr. 22mm z kroplomierzem krawędziowym. Wersja 2

Screwcap 22mm with rim dropper. Version 2

Dane szczegółowe dotyczące kroplomierzy i ograniczników : strona 4-3-1. Inne kolory nakrętek na zapytanie. Pasujące miarki : strona 8-1-1.

Detailed information regarding droppers and pourers : page 4-3-1. Other colours of screwcaps available on request. Measuring cups : page 8-1-1.

Droppers, pourers for screwcaps 22mm

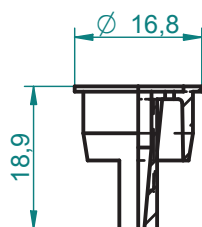

PK*KR*22mm*W1
Kroplomierz krawędziowy KR1-4
Rim dropper KR1-4

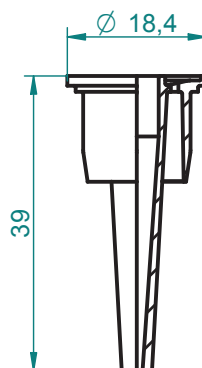

PK*KR*R1-4 1015 W1
Kroplomierz krawędziowy R1-4 1015 W1
Rim dropper R1-4 1015 W1

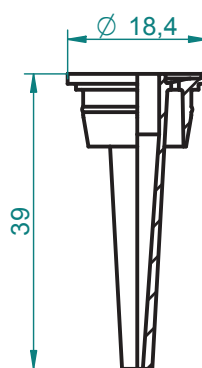

PK*KR*R1-4 1015 W2
Kroplomierz krawędziowy R1-4 1015 W2
Rim dropper R1-4 1015 W2

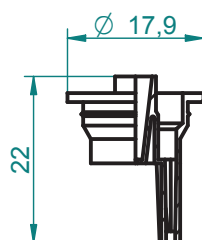

PK*S5 22
Kroplomierz pionowy S522
Vertical dropper S522

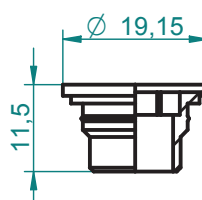

PK*OGRANICZNIK 22
Ogranicznik 22 PHK
Pourer 22 PHK

Screwcaps 28mm

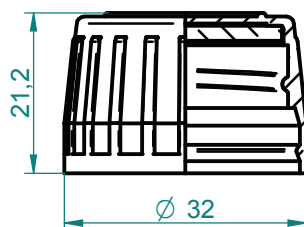

PN*28*PE
PN*28*AL/PE/AL
PN*28*TEFLON

Nakrętka śr. 28mm z wkładką uszczelniającą: polietylenową, aluminiową, teflonową
Screwcap 28mm with sealing element: polyethylene, aluminum, teflon

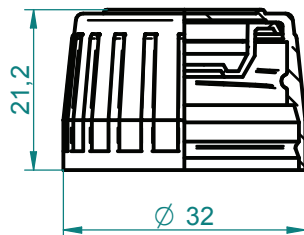

PN*28*ST

Nakrętka śr. 28mm z wkładką uszczelniającą stożkową PE
Screwcap 28mm with sealing element conical PE

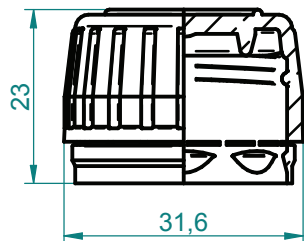

PN*28PII

Nakrętka śr. 28mm z pierścieniem gwarancyjnym, samouszczelniająca
Screwcap 28mm with tamper evident safety, selfsealing

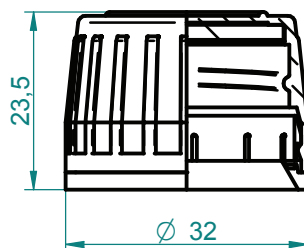

PN*28PIII/PE
PN*28PIII/AL/PE/AL
PN*28PIII/TEFLON

Nakrętka śr. 28mm z pierścieniem gwarancyjnym PIII i wkładką uszczelniającą: polietylenową, aluminiową, teflonową
Screwcap 28mm with tamper evident safety PIII and sealing element: polyethylene, aluminum, teflon

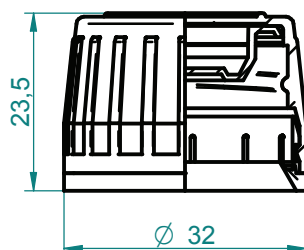

PN*28PIII/ST

Nakrętka śr. 28mm z pierścieniem gwarancyjnym PIII i wkładką uszczelniającą stożkową PE
Screwcap 28mm with tamper evident safety and sealing element conical PE

Inne kolory nakrętek na zapytanie. Pasujące miarki : strona 8-1-1, 8-1-2.

Other colours of screwcaps available on request. Measuring cups : page 8-1-1, 8-1-2.

Nakrętki śr. 28mm

www.aba-poland.pl

Screwcaps 28mm

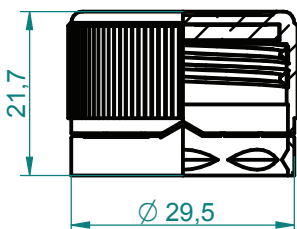
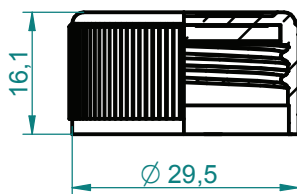

PN*28/EKO/PP
PN*28/EKO/PET

Nakrętka śr. 28mm EKO z wkładkami uszczelniającymi: PE, aluminium, teflon, indukcja do butelek szklanych lub PET
Screwcap 28mm EKO with sealing element: PE, aluminium, teflon, induction for glass bottles or PET

PN*28PII/EKO/PP
PN*28PII/EKO/PET

Nakrętka śr. 28mm EKO z pierścieniem gwarancyjnym i wkładkami uszczelniającymi: PE, aluminium, teflon, indukcja do butelek szklanych lub PET

Screwcap 28mm EKO with tamper evident safety and sealing element: PE, aluminium, teflon, induction for glass bottles or PET

Nakrętki śr. 28mm z ogranicznikami

www.aba-poland.pl

Screwcaps 28mm with pourers

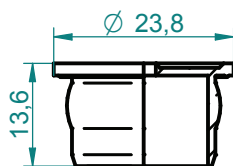
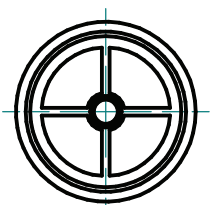
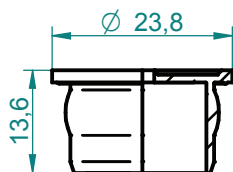
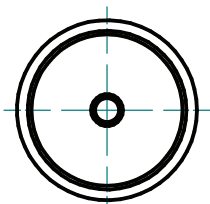
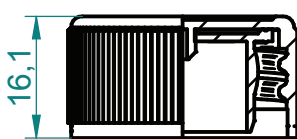
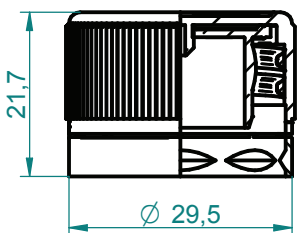

PN*28/PP/O*
PN*28PII/PP/O*

Nakrętka śr. 28mm EKO bez/z pierścieniem gwarancyjnym i ogranicznikiem wypływu do butelek szklanych

Screwcap 28mm EKO without/with tamper evident safety and pourer for glass bottles



ogranicznik wypływu W1, W3
pourer W1, W3



ogranicznik wypływu W2, W4
pourer W2, W4

Inne kolory nakrętek na zapytanie. Pasujące miarki : strona 8-1-1, 8-1-2.

Other colours of screwcaps available on request. Measuring cups : page 8-1-1, 8-1-2.

Child-resistant closures 28mm

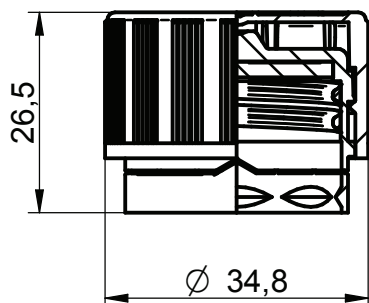

PN 28PII ZD + WKŁADKA

Nakrętka śr. 28mm z pierścieniem gwarancyjnym, zabezpieczeniem przed niepożądanym otwarciem przez dzieci i wkładką PE, aluminium, teflon lub indukcja. Do butelek szklanych i PET.

Screwcap 28mm child resistant with tamper evident safety and sealing element PE, aluminium, teflon or induction. For glass and PET bottles.

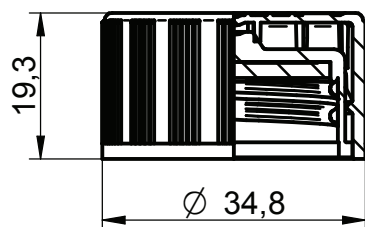

PN 28 ZD + WKŁADKA

Nakrętka śr. 28mm z zabezpieczeniem przed niepożądanym otwarciem przez dzieci i wkładką PE, aluminium, teflon lub indukcja. Do butelek szklanych i PET.

Screwcap 28mm child resistant with sealing element PE, aluminium, teflon or induction. For glass and PET bottles.

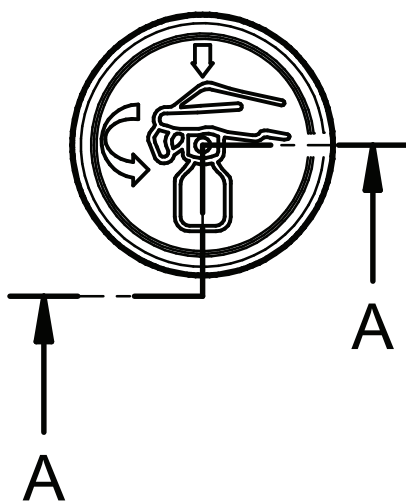

ISO 8317



Nakrętki śr. 32mm

www.aba-poland.pl

Screwcaps 32mm

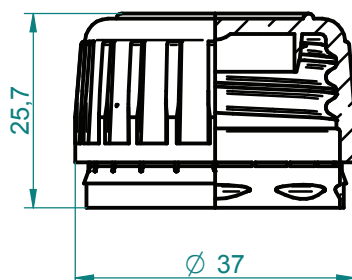

PN*32PII*

Nakrętka śr. 32mm z pierścieniem gwarancyjnym, samuszczelniająca
Screwcap 32mm with tamper evident safety, selfsealing

Nakrętki śr. 31,5mm

www.aba-poland.pl

Screwcaps 31,5mm

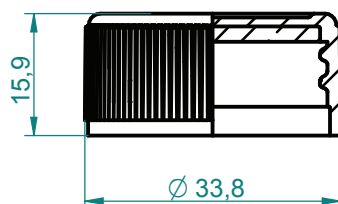

PN*31,5/PE*

Nakrętka śr. 31,5mm z wkładką uszczelniającą: polietylenową (lub aluminiową, teflonową)

Screwcap 31,5mm and sealing element: polyethylene (or aluminum, teflon)

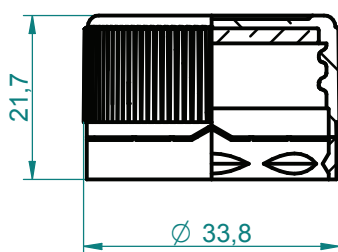

PN*31,5PII/PE*

Nakrętka śr. 31,5mm z pierścieniem gwarancyjnym i wkładką uszczelniającą: polietylenową (lub aluminiową, teflonową)

Screwcap 31,5mm with tamper evident safety and sealing element: polyethylene (or aluminum, teflon)

Logo printing on screwcaps

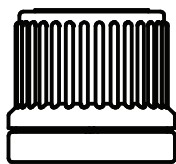
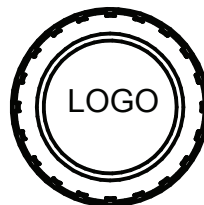

18mm

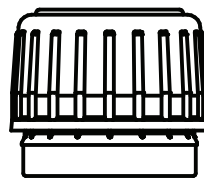

22mm

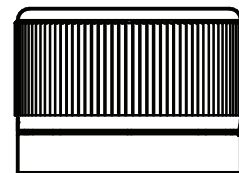

28mm

Measuring cups

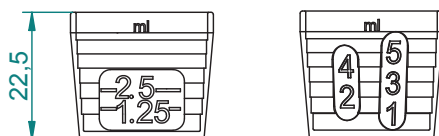

PD*K*5ML

Kieliszek o pojemności 5ml ze skalą 1-2-3-4-5
(pasuje do nakrętek PN*18, PN*18PII)
Measuring cup 5ml with graduation 1-2-3-4-5
(fits to screwcaps PN*18, PN18PII)



PD*K6

Kieliszek o pojemności 6ml ze skalą 1-2-3-4-5-6
(pasuje do nakrętek PN*18, PN*18PII)
Measuring cup 6ml with graduation 1-2-3-4-5-6
(fits to screwcaps PN*18, PN18PII)

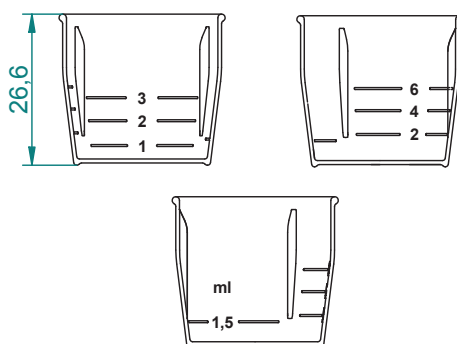

PD*K6*ZD*1-6ML/1,5ML

Kieliszek o pojemności 6ml ze skalą 1-2-3-4-5-6 oraz 1,5ml
(pasuje do nakrętek PN*18ZD)
Measuring cup 6ml with graduation 1-2-3-4-5-6 and 1,5ml
(fits to screwcaps PN*18ZD)

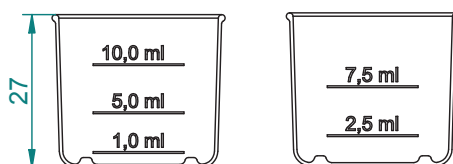

PD*K12,5/2,5-12,5

Kieliszek o pojemności 12,5ml ze skalą
(pasuje do nakrętek PN*22)
Measuring cup 12,5ml with graduation
(fits to screwcaps PN*22)

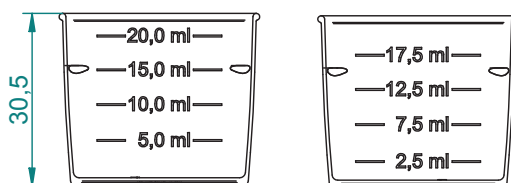

PD*K20/2,5-20ML

Kieliszek o pojemności 20ml ze skalą 2,5-20ml
(pasuje do nakrętek PN*28)
Measuring cup 20ml with graduation 2,5-20ml
(fits to screwcaps PN*28)

Measuring cups

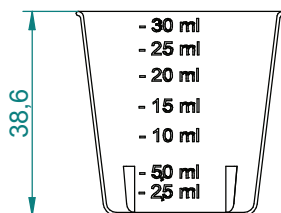

PD*K30,0
Kieliszek o pojemności 30ml ze skalą
(pasuje do nakrętek PN*28)
*Measuring cup 30ml with graduation
(fits to screwcaps PN*28)*

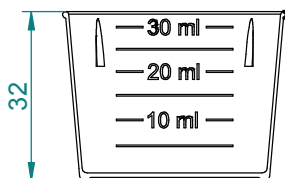

PD*K30,0(10-20-30)
Kieliszek o pojemności 30ml ze skalą
10, 20, 30 ml
(pasuje do nakrętek PN*28)
*Measuring cup 30ml with graduation
10, 20, 30ml
(fits to screwcaps PN*28)*

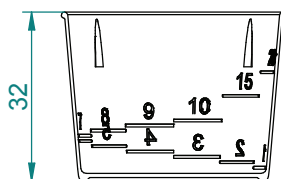

PD*K30,0(1-10,15,20)
Kieliszek o pojemności 30ml ze skalą
1-2-3-4-5-6-7-8-9-10, 15, 20 ml
(pasuje do nakrętek PN*28)
*Measuring cup 30ml with graduation
1-2-3-4-5-6-7-8-9-10, 15, 20ml
(fits to screwcaps PN*28)*

Zamknięcia do kieliszków

Lids for measuring cups

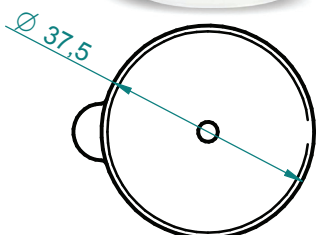

PPO*ZAM*K20*
Zamknięcie do kieliszka
20ml PD*K20/2,5-20ml
*Lid for measuring cup
20ml PD*K20/2,5-20ml*

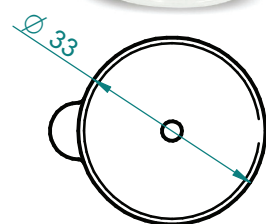

PPO*ZAM*K12,5*
Zamknięcie do kieliszka
12,5ml PD*K12,5/2,5-12,5
*Lid for measuring cup
12,5ml PD*K12,5/2,5-12,5*

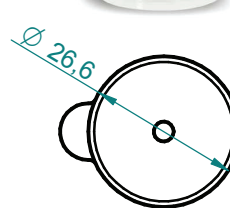

PPO*ZAM*K6*
Zamknięcie do kieliszka
6ml PD*K6ML
*Lid for measuring cup
6ml PD*K6ML*

Zamknięcia dostępne są białe lub transparentne. *Lids are available white or transparent.*

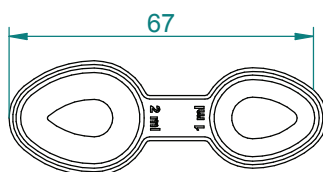

PD*Ł*2ML/1ML*
Łyżeczka dwustronna 2ml i 1ml
Spoon 2ml, 1ml

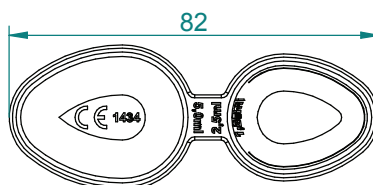

PD*Ł*2,5ML/5ML*
Łyżeczka podwójna 2,5ml - 5,0ml
Spoon 2,5ml - 5,0ml

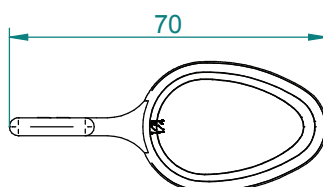

PD*ŁK*5ML*1/2.1/4*
Łyżeczka 5ml ze skalą 1/2, 1/4,
krótka
Spoon 5ml with graduation 1/2, 1/4,
short

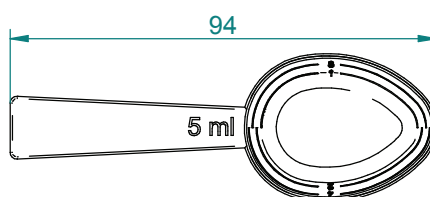

PD*ŁP*5*1-2-3-4*
Łyżeczka 5ml, płaska,
ze skalą 1-2-3-4 ml
Spoon 5ml, flat,
with graduation 1-2-3-4 ml

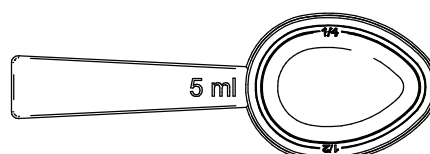

PD*ŁP*5*1/2.1/4*
Łyżeczka 5ml, płaska,
ze skalą 1/2, 1/4 ml
Spoon 5ml, flat,
with graduation 1/2, 1/4 ml

Łyżeczki dostępne są białe lub transparentne. Spoons are available white or transparent.

Spoons

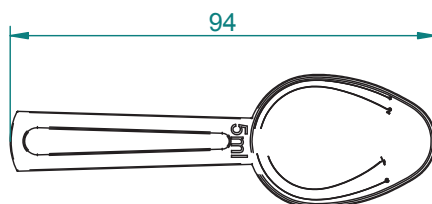

PD*ŁD*5*1-2-3-4*
 Łyzeczka 5ml ze skalą 1-2-3-4 ml
 Spoon 5ml with graduation
 1-2-3-4 ml

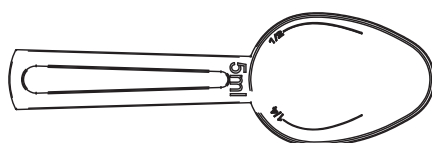

PD*ŁD*5*1/2,1/4*
 Łyzeczka 5ml ze skalą 1/2, 1/4
 Spoon 5ml with graduation 1/2, 1/4

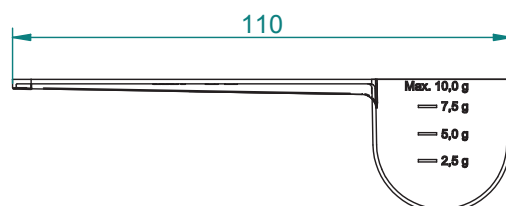

PD*M15,5*SK10G
 Miarka pojemności 15,5ml ze skalą
 2,5-5,0-7,5-10,0g
 Spoon 15,5ml with graduation
 2,5-5,0-7,5-10,0g

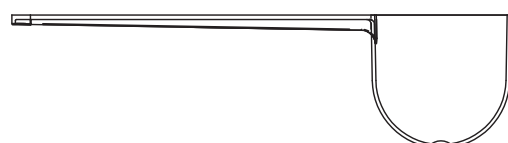

PD*M15,5*
 Miarka 15,5ml bez skali
 Spoon 15,5ml without graduation

Łyzeczki 5ml dostępne są białe lub transparentne. Spoons 5ml are available white or transparent.

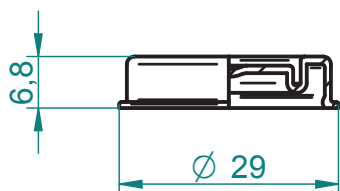

PPO*KAPSEL 29MM

Kapsel średnicy 29mm

Capsule 29mm

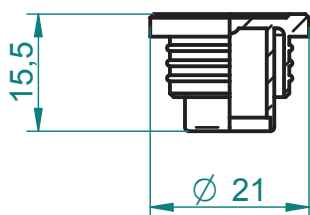

PPO*KOREK*N16*B

Korek średnicy 16mm

Cork 16mm

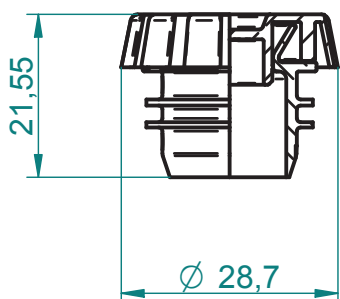

PPO*OGRANICZNIK HL*1

Ogranicznik wypływu do butelek szklanych PP28

Pourer for glass bottles PP28

Closures & bottles



Butelki szklane:
pojemności 5ml - 100ml
średnica gwintu 14mm - 28mm
Glass bottles:
volume 5ml - 100ml
thread size 14mm - 28mm

Mogą być dostarczane w kompletach z zamknięciami.
Bottles may be delivered with closures as an appropriate set.

Szczegóły na zapytanie.
Detailed information on request.

Projektowanie

Product designing

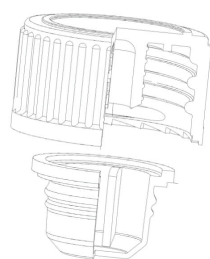

Pomysł, wizualizacja komputerowa
Idea, computer visualization

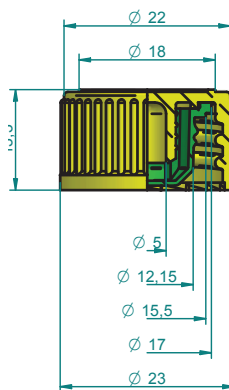

Projekt techniczny, narzędzie
Technical project, mould



Gotowy wyrób
Final product



www.aba-poland.pl



ABA

Przedsiębiorstwo Produkcyjno-Handlowe ABA Sp. z o.o.
ul. Poznańska 132, 62-052 Komorniki
tel. +48 61/810 77 85, fax: +48 61/810 82 76
e-mail: biuro@aba-poland.pl, www.aba-poland.pl



ISO 8317

